

# САНТЕХНИКА ДЛЯ ВАННОЙ И КУХНИ

 NIKA

 NIKA TRADE

*MIXLINE*<sup>®</sup>

*VRT*<sup>®</sup>

1

2019



от



**NIKA**.TRADE

Бесплатный звонок по России: 8 (800) 505-45-00  
Прием заказов 24/7: [www.tdnika.com](http://www.tdnika.com) • [pknika.com](http://pknika.com)



Дорогие Друзья,

результат нашей 16-ти летней деятельности как производителя полотенецесушителей «Ника» — это 1 500 000 счастливых обладателей наших изделий, 300 оптовых клиентов, представительства и склады по всей России. В прошлом году мы приняли стратегическое решение не ограничиваться только реализацией продукции собственного производства и начать через нашу же сеть продавать сантехнику и других производителей. Мы произвели оптимальную выборку из ассортимента известных брендов, заключили с ними прямые договоры и уже пополнили наши склады новой продукцией.

Перед Вами — первый каталог Nika.Trade, в котором представлена сантехника для ванной и кухни брендов Nika, Nika.Trade, MixLine и VRT. Дополнительно к нему у наших менеджеров можно запросить каталоги Rubineta и OLI. Список компаний будет планомерно пополняться и другими брендами.

Наши представительства и склады работают в Москве, Краснодаре, Волгограде, Ростове-на-Дону, Казани, Калининграде, Челябинске, Пятигорске, Севастополе и Минске. Высоквалифицированные менеджеры готовы предоставлять подробные консультации и проводить обучение сотрудников наших клиентов. Практически по всем брендам мы осуществляем маркетинговую поддержку — от предоставления выставочных экземпляров до укомплектованных стендов и оформления точек продаж. А ещё мы строим с нашими клиентами не только бизнес, но и хорошие человеческие отношения.

Мы открыты к сотрудничеству и ждём Ваши заказы, запросы, вопросы и отзывы по многоканальному телефону 8 (800) 505-45-00 или почте [shop@pknika.com](mailto:shop@pknika.com)

С уважением,  
Артём Петросян  
Генеральный директор  
NIKA.TRADE

## СОДЕРЖАНИЕ:

1. Полотенцесушители Nika .....	4-63 (от-до)
Коллекция «Classic» .....	5
Коллекция «Arc» .....	9
Коллекция «Wave» .....	12
Коллекция «Trapezium» .....	15
Коллекция «Quadro» .....	18
Коллекция «Bamboo» .....	21
Коллекция «Vintage» .....	27
Коллекция «Gold» .....	30
Коллекция «Ajourе» .....	36
Коллекция «Mix» .....	42
Коллекция «Curve» .....	49
Коллекция «Modern» .....	51
Коллекция «Econ/Simple» .....	54
Фитинги для полотенцесушителей .....	60
2. Смесители, душевые системы из латуни MixLine .....	64-83 (от-до)
Смесители двухвентильные .....	65
Смесители однорычажные .....	72
Душевые системы .....	81
3. Мойки из нержавеющей стали MixLine .....	84-94 (от-до)
Накладные мойки .....	85
Врезные мойки .....	89
4. Мойки и смесители из искусственного камня MixLine .....	95-123 (от-до)
Мойки круглые .....	96
Мойки односекционные с отверстием под смеситель .....	101
Мойки односекционные реверсивные .....	104
Мойки двухсекционные реверсивные .....	112
Мойки двухсекционные с отверстием под смеситель .....	114
Мойки односекционные угловые .....	115
Мойки двухсекционные угловые .....	116
Смесители .....	117
5. Люки ревизионные Nika.Trade .....	124-129 (от-до)
Люки ревизионные под плитку .....	125
Люки ревизионные под покраску .....	129
6. Инженерная сантехника VRT .....	130-150 (от-до)
Запорная арматура .....	131
Резьбовые фитинги .....	142
Гибкая подводка для воды и газа .....	148
Лента ФУМ .....	150



## ◆ Полотенцесушители Nika

### ПРЕИМУЩЕСТВА ПОЛОТЕНЦЕСУШИТЕЛЕЙ NIKA:



срок службы более 15 лет;



гарантия от 5 до 15 лет;



изготовление 5-7 дней;



окраска в цвета RAL — 14 дней,  
окраска металлик, муар — 21 день,  
покрытие золотом — 30 дней;



пищевая нержавеющая сталь AISI 304;



толщина стенки трубы 2 мм;



сварка по стандарту EN 10217-7 (метод TIG, лазер);



испытаны давлением до 70 атмосфер;



богатый выбор:

- 14 коллекций;
- 120 базовых моделей;
- 100 000 вариантов исполнения.



## Коллекция «Classic»

## Габаритные размеры полотенцесушителя, см



	A		B		C		D
	🔹	⚡	🔹	⚡	без полки	с полкой	⚡
50/40	53	60	46	47	8,5	27	35
50/50	53	60	56	57	8,5	27	35
50/60	53	60	66	67	8,5	27	35
60/40	63	70	46	47	8,5	27	45
60/50	63	70	56	57	8,5	27	45
60/60	63	70	66	67	8,5	27	45
80/40	83	80	46	47	8,5	27	65
80/50	83	80	56	57	8,5	27	65
80/60	83	80	66	67	8,5	27	65
100/40	103	110	46	47	8,5	27	85
100/50	103	110	56	57	8,5	27	85
100/60	103	110	66	67	8,5	27	85
120/40	123	130	46	47	8,5	27	105
120/50	123	130	56	57	8,5	27	105
120/60	123	130	66	67	8,5	27	105

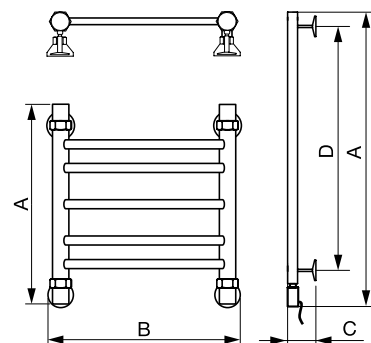

### Вес полотенцесушителя в стандартной комплектации (нетто), кг

Высота/Ширина, см	40	50	60
50	от 3,9 до 6,2 кг	от 4,7 до 6,7 кг	от 6,0 до 7,2 кг
60	от 4,5 до 7,2 кг	от 4,8 до 7,9 кг	от 5,2 до 8,6 кг
80	от 5,3 до 8,9 кг	от 5,8 до 10 кг	от 7,5 до 11,1 кг
100	от 6,2 до 10,9 кг	от 6,6 до 12,3 кг	от 7,3 до 13,9 кг
120	от 7,5 до 13,6 кг	от 7,9 до 14,7 кг	от 8,7 до 16,3 кг

### Теплоотдача полотенцесушителя, Вт

Высота/Ширина, см	40	50	60
50	от 182 до 277 Вт	от 206 до 324 Вт	от 230 до 372 Вт
60	от 223 до 342 Вт	от 253 до 401 Вт	от 283 до 460 Вт
80	от 282 до 472 Вт	от 318 до 554 Вт	от 353 до 637 Вт
100	от 341 до 601 Вт	от 382 до 708 Вт	от 424 до 814 Вт
120	от 400 до 778 Вт	от 447 до 920 Вт	от 494 до 1062 Вт





















### Объем помещения, м³

Высота, см	Ширина от 40 до 60 см
50	от 4,5 до 9 м³
60	от 6 до 11 м³
80	от 7,5 до 14 м³
100	от 9,5 до 16 м³
120	от 11 до 19 м³



# Полотенцесушители Nika













## Коллекция «Classic»

Артикул: Модель, Высота/Ширина, Тип, Подключение, Комплект, Обработка, Окраска

ЛП ⚡💧															
ЛП (г) ⚡💧															
ЛП (г2) ⚡💧															
ЛП (г3) ⚡💧															
Высота	50			60			80			100			120		
Ширина	40	50	60	40	50	60	40	50	60	40	50	60	40	50	60

Тип	💧 Водяной						⚡ Электрический				
Подключение	Универсальное						Боковое		ТЭН слева	ТЭН справа	
Комплект	Люкс	Стандарт	Эконом	32, 50, 60 см				КТХ 3	MEG	МОА	
				Левое	Правое						

Обработка	Полировка		Ажур	
-----------	-----------	---	------	---

Окраска	Без окраски	Металлик:				Муар:		RAL:	
		 Античная медь	 Античная тоскана	 Античная бронза	 Античное серебро	 Флейм	 Сахара	 Матовый белый (9016)	 Глянцевый белый (9003)
					 Андрос	 Черная жемчужина	 Soft-touch белый	 Soft-touch черный	





\* Пример заказа: ЛП (г3), 60/50, Водяной, Универсальное, Стандарт, Ажур, Муары — Сахара



# Коллекция «Classic»













Артикул: Модель, Высота/Ширина, Тип, Подключение, Комплект, Обработка, Окраска

ЛП ВП ⚡💧					
ЛП (r) ВП ⚡💧					
ЛП (r2) ВП ⚡💧					

Высота	50			60			80			100			120		
Ширина	40	50	60	40	50	60	40	50	60	40	50	60	40	50	60

Тип	💧 Водяной						⚡ Электрический			
Подключение	Универсальное			Боковое			ТЭН слева		ТЭН справа	
Комплект	Люкс	Стандарт	Эконом	32, 50, 60 см		КТХ 3	MEG	МОА		
				Левое	Правое					

Обработка	Полировка		Ажур	
-----------	-----------	---	------	---

Окраска	Без окраски	Металлик:		Муар:		RAL:	
		 Античная медь	 Античная тоскана	 Флейм	 Сахара	 Матовый белый (9016)	 Глянцевый белый (9003)
		 Античная бронза	 Античное серебро	 Андрос	 Черная жемчужина	 Soft-touch белый	 Soft-touch черный

\* Пример заказа: ЛП (r2) ВП, 80/60, Водяной, Боковое, 32 см, лев., Ажур, Без окраски

# Полотенцесушители Nika

Коллекция «Classic»

Артикул: Модель, Высота/Ширина, Окраска:

ЛПВ



<b>Высота</b>	140		150	
<b>Ширина</b>	50	60	50	60
<b>Тип</b>	Водяной			
<b>Подключение</b>	Заднее			
<b>Комплект</b>	Стандарт			

\* Пример заказа: ЛПВ, 150/50



	A		B		C		D
	🔹	⚡	🔹	⚡	без полки	с полкой	⚡
50/40	53	60	46	47	8,5	27	35
50/50	53	60	56	57	8,5	27	35
50/60	53	60	66	67	8,5	27	35
60/40	63	70	46	47	8,5	27	45
60/50	63	70	56	57	8,5	27	45
60/60	63	70	66	67	8,5	27	45
80/40	83	80	46	47	8,5	27	65
80/50	83	80	56	57	8,5	27	65
80/60	83	80	66	67	8,5	27	65
100/40	103	110	46	47	8,5	27	85
100/50	103	110	56	57	8,5	27	85
100/60	103	110	66	67	8,5	27	85
120/40	123	130	46	47	8,5	27	105
120/50	123	130	56	57	8,5	27	105
120/60	123	130	66	67	8,5	27	105

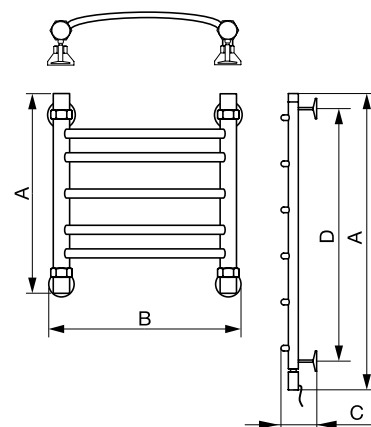

Вес полотенцесушителя в стандартной комплектации (нетто), кг

Высота/Ширина, см	40	50	60
50	от 3,9 до 6,2 кг	от 4,7 до 6,7 кг	от 6,0 до 7,2 кг
60	от 4,5 до 7,2 кг	от 4,8 до 7,9 кг	от 5,2 до 8,6 кг
80	от 5,3 до 8,9 кг	от 5,8 до 10 кг	от 7,5 до 11,1 кг
100	от 6,2 до 10,9 кг	от 6,6 до 12,3 кг	от 7,3 до 13,9 кг
120	от 7,5 до 13,6 кг	от 7,9 до 14,7 кг	от 8,7 до 16,3 кг

Теплоотдача полотенцесушителя, Вт

Высота/Ширина, см	40	50	60
50	от 182 до 277 Вт	от 206 до 324 Вт	от 230 до 372 Вт
60	от 223 до 342 Вт	от 253 до 401 Вт	от 283 до 460 Вт
80	от 282 до 472 Вт	от 318 до 554 Вт	от 353 до 637 Вт
100	от 341 до 601 Вт	от 382 до 708 Вт	от 424 до 814 Вт
120	от 400 до 778 Вт	от 447 до 920 Вт	от 494 до 1062 Вт





















Объем помещения, м³

Высота, см	Ширина от 40 до 60 см
50	от 4,5 до 9 м³
60	от 6 до 11 м³
80	от 7,5 до 14 м³
100	от 9,5 до 16 м³
120	от 11 до 19 м³

# Полотенцесушители Nika













## Коллекция «Arc»

Артикул: Модель, Высота/Ширина, Тип, Подключение, Комплект, Обработка, Окраска

ЛД ⚡💧															
ЛД (Г) ⚡💧															
ЛД (Г2) ⚡💧															
ЛД (Г3) ⚡💧															
Высота	50			60			80			100			120		
Ширина	40	50	60	40	50	60	40	50	60	40	50	60	40	50	60

Тип	💧 Водяной						⚡ Электрический				
Подключение	Универсальное						Боковое		ТЭН слева	ТЭН справа	
Комплект	Люкс	Стандарт	Эконом	32, 50, 60 см				КТХ 3	MEG	MOA	
				Левое	Правое						

Обработка	Полировка		Ажур	
-----------	-----------	---	------	---















Окраска	Без окраски	Металлик:				Муар:		RAL:	
		 Античная медь	 Античная тоскана	 Античная бронза	 Античное серебро	 Флейм	 Сахара	 Матовый белый (9016)	 Глянцевый белый (9003)
					 Андрос	 Черная жемчужина	 Soft-touch белый	 Soft-touch черный	

\* Пример заказа: ЛД (Г3), 80/50, Водяной, Универсальное, Люкс, Ажур, Античная бронза









## Коллекция «Arc»













Артикул: Модель, Высота/Ширина, Тип, Подключение, Комплект, Обработка, Окраска

ЛД ВП ⚡💧					
ЛД (r) ВП ⚡💧					
ЛД (r2) ВП ⚡💧					

Высота	50			60			80			100			120		
Ширина	40	50	60	40	50	60	40	50	60	40	50	60	40	50	60

Тип	💧 Водяной						⚡ Электрический			
Подключение	Универсальное			Боковое			ТЭН слева		ТЭН справа	
Комплект	Люкс	Стандарт	Эконом	32, 50, 60 см			КТХ 3	MEG	МОА	
				Левое	Правое					

Обработка	Полировка		Ажур	
-----------	-----------	---	------	---

Окраска	Без окраски	Металлик:				Муар:		RAL:	
		 Античная медь	 Античная тоскана	 Античная бронза	 Античное серебро	 Флейм	 Сахара	 Матовый белый (9016)	 Глянцевый белый (9003)
					 Андрос	 Черная жемчужина	 Soft-touch белый	 Soft-touch черный	

\* Пример заказа: ЛД (r2) ВП, 80/60, Водяной, Боковое, 32 см, лев., Ажур, Без окраски

## Коллекция «Wave»

## Габаритные размеры полотенцесушителя, см

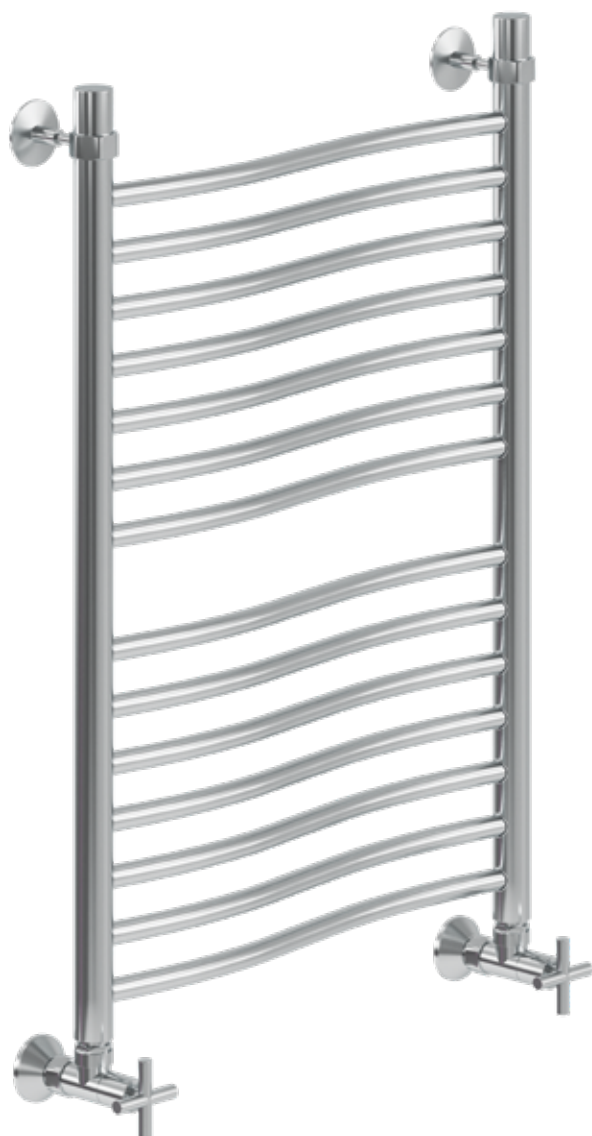

	A		B		C		D
	🔹	⚡	🔹	⚡	без полки	с полкой	
50/40	53	60	46	47	8,5	27	35
50/50	53	60	56	57	8,5	27	35
50/60	53	60	66	67	8,5	27	35
60/40	63	70	46	47	8,5	27	45
60/50	63	70	56	57	8,5	27	45
60/60	63	70	66	67	8,5	27	45
80/40	83	80	46	47	8,5	27	65
80/50	83	80	56	57	8,5	27	65
80/60	83	80	66	67	8,5	27	65
100/40	103	110	46	47	8,5	27	85
100/50	103	110	56	57	8,5	27	85
100/60	103	110	66	67	8,5	27	85
120/40	123	130	46	47	8,5	27	105
120/50	123	130	56	57	8,5	27	105
120/60	123	130	66	67	8,5	27	105

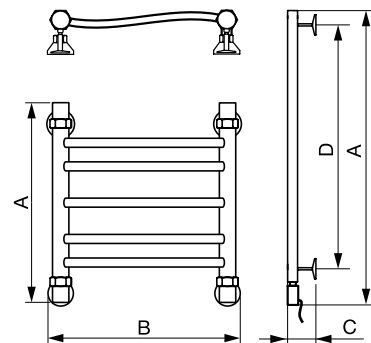

## Вес полотенцесушителя в стандартной комплектации (нетто), кг

Высота/Ширина, см	40	50	60
50	от 3,9 до 6,2 кг	от 4,7 до 6,7 кг	от 6,0 до 7,2 кг
60	от 4,5 до 7,2 кг	от 4,8 до 7,9 кг	от 5,2 до 8,6 кг
80	от 5,3 до 8,9 кг	от 5,8 до 10 кг	от 7,5 до 11,1 кг
100	от 6,2 до 10,9 кг	от 6,6 до 12,3 кг	от 7,3 до 13,9 кг
120	от 7,5 до 13,6 кг	от 7,9 до 14,7 кг	от 8,7 до 16,3 кг

## Теплоотдача полотенцесушителя, Вт





















Высота/Ширина, см	40	50	60
50	от 182 до 277 Вт	от 206 до 324 Вт	от 230 до 372 Вт
60	от 223 до 342 Вт	от 253 до 401 Вт	от 283 до 460 Вт
80	от 282 до 472 Вт	от 318 до 554 Вт	от 353 до 637 Вт
100	от 341 до 601 Вт	от 382 до 708 Вт	от 424 до 814 Вт
120	от 400 до 778 Вт	от 447 до 920 Вт	от 494 до 1062 Вт



## Объем помещения, м³



Высота, см	Ширина от 40 до 60 см
50	от 4,5 до 9 м³
60	от 6 до 11 м³
80	от 7,5 до 14 м³
100	от 9,5 до 16 м³
120	от 11 до 19 м³













## Коллекция «Wave»

Артикул: Модель, Высота/Ширина, Тип, Подключение, Комплект, Обработка, Окраска

ЛВ ⚡💧															
ЛВ (г) ⚡💧															
ЛВ (г2) ⚡💧															
ЛВ (г3) ⚡💧															
Высота	50			60			80			100			120		
Ширина	40	50	60	40	50	60	40	50	60	40	50	60	40	50	60

Тип	💧 Водяной						⚡ Электрический				
Подключение	Универсальное						Боковое		ТЭН слева	ТЭН справа	
Комплект	Люкс	Стандарт	Эконом	32, 50, 60 см		Левое	Правое	КТХ 3	MEG	МОА	
											

Обработка	Полировка		Ажур	
-----------	-----------	---	------	---











Окраска	Без окраски	Металлик:				Муар:		RAL:	
		 Античная медь	 Античная тоскана	 Античная бронза	 Античное серебро	 Флейм	 Сахара	 Матовый белый (9016)	 Глянцевый белый (9003)
					 Андрос	 Черная жемчужина	 Soft-touch белый	 Soft-touch черный	

\* Пример заказа: ЛВ (г), 120/50, Электрический, ТЭН слева, МОА (скрытый монтаж), Ажур, Черная жемчужина





# Полотенцесушители Nika



## Коллекция «Wave»













Артикул: Модель, Высота/Ширина, Тип, Подключение, Комплект, Обработка, Окраска

ЛВ ВП ⚡💧					
⚡💧 ЛВ (r) ВП					
⚡💧 ЛВ (r2) ВП					

Высота	50			60			80			100			120		
Ширина	40	50	60	40	50	60	40	50	60	40	50	60	40	50	60

Тип	💧 Водяной						⚡ Электрический			
Подключение	Универсальное			Боковое			ТЭН слева		ТЭН справа	
Комплект	Люкс	Стандарт	Эконом	32, 50, 60 см			КТХ 3	MEG	МОА	
				Левое	Правое					

Обработка	Полировка		Ажур	
-----------	-----------	---	------	---

Окраска	Без окраски	Металлик:		Муар:		RAL:	
		 Античная медь	 Античная тоскана	 Флейм	 Сахара	 Матовый белый (9016)	 Глянцевый белый (9003)
		 Античная бронза	 Античное серебро	 Андрос	 Черная жемчужина	 Soft-touch белый	 Soft-touch черный

\* Пример заказа: ЛВ (r) ВП, 100/50, Водяной, Боковое, 32 см, лев., Полировка, Античная медь

## Коллекция «Trapezium»

## Габаритные размеры полотенцесушителя, см



	A		B		C		D
	🔹	⚡	🔹	⚡	без полки	с полкой	⚡
50/40	53	60	46	47	12,7	27	35
50/50	53	60	56	57	12,7	27	35
50/60	53	60	66	67	12,7	27	35
60/40	63	70	46	47	12,7	27	45
60/50	63	70	56	57	12,7	27	45
60/60	63	70	66	67	12,7	27	45
80/40	83	80	46	47	12,7	27	65
80/50	83	80	56	57	12,7	27	65
80/60	83	80	66	67	12,7	27	65
100/40	103	110	46	47	12,7	27	85
100/50	103	110	56	57	12,7	27	85
100/60	103	110	66	67	12,7	27	85
120/40	123	130	46	47	12,7	27	105
120/50	123	130	56	57	12,7	27	105
120/60	123	130	66	67	12,7	27	105

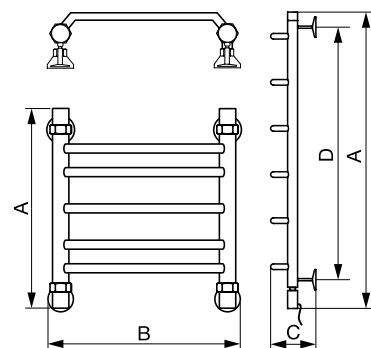

### Вес полотенцесушителя в стандартной комплектации (нетто), кг

Высота/Ширина, см	40	50	60
50	от 4,0 до 6,5 кг	от 4,2 до 7,1 кг	от 4,4 до 7,7 кг
60	от 4,5 до 7,3 кг	от 4,8 до 8,0 кг	от 5,1 до 8,7 кг
80	от 5,4 до 8,9 кг	от 5,8 до 9,8 кг	от 6,2 до 10,7 кг
100	от 6,1 до 10,6 кг	от 6,7 до 11,8 кг	от 7,2 до 13,0 кг
120	от 7,4 до 12,9 кг	от 7,9 до 14,0 кг	от 8,6 до 15,6 кг

### Теплоотдача полотенцесушителя, Вт

Высота/Ширина, см	40	50	60
50	от 194 до 247 Вт	от 218 до 283 Вт	от 241 до 318 Вт
60	от 238 до 292 Вт	от 268 до 333 Вт	от 287 до 374 Вт
80	от 300 до 380 Вт	от 335 до 433 Вт	от 371 до 486 Вт
100	от 362 до 495 Вт	от 403 до 566 Вт	от 444 до 637 Вт
120	от 423 до 610 Вт	от 471 до 698 Вт	от 518 до 787 Вт















### Объем помещения, м³





Высота, см	Ширина от 40 до 60 см
50	от 4,5 до 6 м³
60	от 6 до 8 м³
80	от 7,5 до 11 м³
100	от 9,5 до 14 м³
120	от 11 до 17 м³



# Полотенцесушители Nika













## Коллекция «Траpezium»

Артикул: Модель, Высота/Ширина, Тип, Подключение, Комплект, Обработка, Окраска

ЛТ ⚡💧															
ЛТ (r) ⚡💧															
ЛТ (r2) ⚡💧															
<b>Высота</b>	50			60			80			100			120		
<b>Ширина</b>	40	50	60	40	50	60	40	50	60	40	50	60	40	50	60

<b>Тип</b>	💧 Водяной						⚡ Электрический			
<b>Подключение</b>	Универсальное			Боковое			ТЭН слева		ТЭН справа	
<b>Комплект</b>	Люкс	Стандарт	Эконом	32, 50, 60 см			КТХ 3	MEG	МОА	
				Левое	Правое					
										

<b>Обработка</b>	Полировка		Ажур	
------------------	-----------	---	------	---















<b>Окраска</b>	Без окраски	Металлик:		Муар:		RAL:	
							
		Античная медь	Античная тоскана	Флейм	Сахара	Матовый белый (9016)	Глянцевый белый (9003)
							
		Античная бронза	Античное серебро	Андрос	Черная жемчужина	Soft-touch белый	Soft-touch черный







\* Пример заказа: ЛД (r2), 80/50, Электрический, ТЭН слева, МОА (кабель с вилкой), Полировка, Металлик: Античная тоскана

















## Коллекция «Траpezium»

Артикул: Модель, Высота/Ширина, Тип, Подключение, Комплект, Обработка, Окраска

ЛТ ВП ⚡💧												
ЛТ (r) ВП ⚡💧												
ЛТ (r2) ВП ⚡💧												
<b>Высота</b>	50		60		80		100		120			
<b>Ширина</b>	40	50	60	40	50	60	40	50	60	40	50	60

<b>Тип</b>	💧 Водяной				⚡ Электрический			
<b>Подключение</b>	Универсальное			Боковое		ТЭН слева	ТЭН справа	
<b>Комплект</b>	Люкс	Стандарт	Эконом	32, 50, 60 см		КТХ 3	MEG	МОА
				Левое	Правое			
								

<b>Обработка</b>	Полировка		Ажур	
------------------	-----------	---	------	---

<b>Окраска</b>	Без окраски	Металлик:		Муар:		RAL:	
							
		Античная медь	Античная тоскана	Флейм	Сахара	Матовый белый (9016)	Глянцевый белый (9003)
							
		Античная бронза	Античное серебро	Андрос	Черная жемчужина	Soft-touch белый	Soft-touch черный

\* Пример заказа: ЛД (r2) ВП, 50/60, Водяной, Боковое, 32 см, правое, Полировка, Муар: Сахара

# Полотенцесушители Nika

## Коллекция «Quadro»

## Габаритные размеры полотенцесушителя, см



	A		B		C		D
	💧	⚡	💧	⚡	без полки	с полкой	
50/40	53	60	46	47	17	27	35
50/50	53	60	56	57	17	27	35
50/60	53	60	66	67	17	27	35
60/40	63	70	46	47	17	27	45
60/50	63	70	56	57	17	27	45
60/60	63	70	66	67	17	27	45
80/40	83	90	46	47	17	27	65
80/50	83	90	56	57	17	27	65
80/60	83	90	66	67	17	27	65
100/40	103	110	46	47	17	27	85
100/50	103	110	56	57	17	27	85
100/60	103	110	66	67	17	27	85
120/40	123	130	46	47	17	27	105
120/50	123	130	56	57	17	27	105
120/60	123	130	66	67	17	27	105

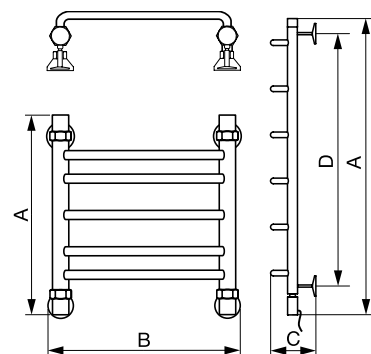

## Вес полотенцесушителя в стандартной комплектации (нетто), кг

Высота/Ширина, см	40	50	60
50	от 4,2 до 6,9 кг	от 4,5 до 7,5 кг	от 4,6 до 8,4 кг
60	от 4,8 до 7,7 кг	от 5,1 до 8,4 кг	от 5,4 до 9,2 кг
80	от 5,7 до 9,5 кг	от 6,1 до 10,4 кг	от 6,6 до 11,3 кг
100	от 6,5 до 11,4 кг	от 7,1 до 12,6 кг	от 7,6 до 13,8 кг
120	от 7,9 до 13,9 кг	от 8,4 до 15,0 кг	от 9,2 до 16,6 кг

## Теплоотдача полотенцесушителя, Вт

Высота/Ширина, см	40	50	60
50	от 206 до 265 Вт	от 230 до 301 Вт	от 253 до 336 Вт
60	от 253 до 312 Вт	от 283 до 354 Вт	от 312 до 395 Вт
80	от 318 до 406 Вт	от 353 до 460 Вт	от 389 до 513 Вт
100	от 382 до 530 Вт	от 424 до 601 Вт	от 465 до 672 Вт
120	от 447 до 654 Вт	от 494 до 743 Вт	от 542 до 832 Вт

## Объем помещения, м³

Высота, см	Ширина от 40 до 60 см
50	от 4,5 до 6 м³
60	от 7,5 до 11 м³
80	от 7,5 до 11 м³
100	от 9,5 до 14 м³
120	от 11 до 17 м³

## Коллекция «Quadro»

Артикул: Модель, Высота/Ширина, Тип, Подключение, Комплект, Обработка, Окраска

Л90 ⚡💧												
Л90 (г) ⚡💧												
Л90 (г2) ⚡💧												
<b>Высота</b>	50		60		80		100		120			
<b>Ширина</b>	40	50	60	40	50	60	40	50	60	40	50	60

<b>Тип</b>	💧 Водяной						⚡ Электрический			
<b>Подключение</b>	Универсальное			Боковое			ТЭН слева		ТЭН справа	
<b>Комплект</b>	Люкс	Стандарт	Эконом	32, 50, 60 см			КТХ 3	MEG	МОА	
				Левое	Правое					

<b>Обработка</b>	Полировка		Ажур	
------------------	-----------	--	------	--















<b>Окраска</b>	Без окраски	Металлик:		Муар:		RAL:	
		Античная медь	Античная тоскана	Флейм	Сахара	Матовый белый (9016)	Глянцевый белый (9003)
		Античная бронза	Античное серебро	Андрос	Черная жемчужина	Soft-touch белый	Soft-touch черный









\* Пример заказа: Л90 (г2), 100/40, Водяной, Универсальное, Люкс, Ажур, Soft-touch белый



# Полотенцесушители Nika













## Коллекция «Quadro»

Артикул: Модель, Высота/Ширина, Тип, Подключение, Комплект, Обработка, Окраска

Л90 ВП ⚡💧												
Л90 (г) ВП ⚡💧												
Л90 (г2) ВП ⚡💧												
<b>Высота</b>	50			60		80		100		120		
<b>Ширина</b>	40	50	60	40	50	60	40	50	60	40	50	60

<b>Тип</b>	💧 Водяной						⚡ Электрический			
<b>Подключение</b>	Универсальное			Боковое			ТЭН слева		ТЭН справа	
<b>Комплект</b>	Люкс	Стандарт	Эконом	32, 50, 60 см		КТХ 3		MEG	МОА	
				Левое	Правое					
										

<b>Обработка</b>	Полировка		Ажур	
------------------	-----------	---	------	---

<b>Окраска</b>	Без окраски	Металлик:		Муар:		RAL:	
							
		Античная медь	Античная тоскана	Флейм	Сахара	Матовый белый (9016)	Глянцевый белый (9003)
							
		Античная бронза	Античное серебро	Андрос	Черная жемчужина	Soft-touch белый	Soft-touch черный

\* Пример заказа: ЛД (г2), 80/50, Электрический, ТЭН слева, MEG (скрытый монтаж), Полировка, Металлик: Античная тоскана

## Коллекция «Vamboo»

## Габаритные размеры полотенцесушителя, см



	A		B		C		D
	⦿	⚡	⦿	⚡	⦿	⚡	⚡
<b>ЛБ 1, ЛБ 2, ЛБ 3, ЛБ 6, ЛБ 7, ЛБ8:</b>							
50/40	53	60	50		от 13,5 до 22		35
50/50	53	60	60		от 13,5 до 22		35
50/60	53	60	70		от 13,5 до 22		35
60/40	63	70	от 40 до 50		от 13,5 до 22		45
60/50	63	70	от 50 до 60		от 13,5 до 22		45
60/60	63	70	от 60 до 70		от 13,5 до 22		45
80/40	83	90	от 40 до 50		от 13,5 до 22		65
80/50	83	90	от 50 до 60		от 13,5 до 22		65
80/60	83	90	от 60 до 70		от 13,5 до 22		65
100/40	103	110	от 40 до 50		от 13,5 до 22		85
100/50	103	110	от 50 до 60		от 13,5 до 22		85
100/60	103	110	от 60 до 70		от 13,5 до 22		85
<b>ЛБ 4:</b>							
60/50	63	70	50		15		45
60/60	63	70	60		15		45
80/50	83	90	50		15		45
80/60	83	90	60		15		45
80/70	83	90	70		15		45
<b>ЛБ 5:</b>							
80/70	83	90	70		14,5		65
80/80	83	90	80		14,5		65
100/70	103	110	70		14,5		85
100/80	103	110	80		14,5		85
120/70	123	130	70		14,5		105
120/80	123	130	80		14,5		105

### Вес полотенцесушителя в стандартной комплектации (нетто), кг

Высота/ Ширина, см	50	60	70	80
50	от 5,6 до 8,4 кг	от 5,8 до 9,1 кг	от 6,3 до 9,9 кг	—
60	от 5,8 до 7,2 кг	от 6,3 до 7,9 кг	от 6,4 до 8,6 кг	—
80	от 7,4 до 8,7 кг	от 8,5 до 9,6 кг	от 9,4 до 11,1 кг	—
100	от 9,2 до 10,9 кг	от 10,2 до 14,9 кг	от 11,6 до 17,4 кг	от 10,8 до 15,4 кг
120	—	—	от 12,4 до 17,4 кг	от 13 до 18,3 кг

### Теплоотдача полотенцесушителя, Вт

Высота/ Ширина, см	50	60	70	80
50	318 Вт	364 Вт	410 Вт	—
60	от 374 до 401 Вт	от 427 до 460 Вт	481 Вт	—
80	от 485 до 554 Вт	от 554 до 623 Вт	623 Вт	635 Вт
100	от 362 до 495 Вт	от 727 до 819 Вт	от 727 до 819 Вт	819 Вт
120	—	—	901 Вт	1016 Вт

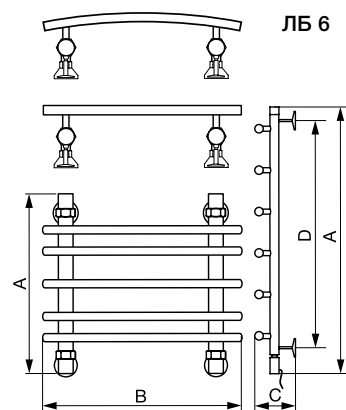

### Объём помещения, м³

Высота, см	Ширина от 40 до 60 см
50	9 м³
60	11 м³
80	14 м³
100	16 м³
120	18 м³

# Полотенцесушители Nika

## Коллекция «Bamboo»

Артикул: Модель, Высота/Ширина, Тип, Подключение, Комплект, Обработка, Окраска

ЛБ1 ⚡💧												
ЛБ2 ⚡💧												
ЛБ3 ⚡💧												
ЛБ6 ⚡💧												
<b>Высота</b>	50			60			80			100		
<b>Ширина м/у осями:</b>	40	50	60	40	50	60	40	50	60	40	50	60
<b>Ширина габаритная:</b>	Плюс 10 сантиметров к ширине м/у осями											

<b>Тип</b>	💧 Водяной			⚡ Электрический		
<b>Подключение</b>	Универсальное			ТЭН слева		ТЭН справа
<b>Комплект</b>	Люкс 	Стандарт 	Эконом 	КТХ 3 	MEG 	MOA 

<b>Обработка</b>	Полировка 	Ажур 	Винтаж 
------------------	---------------	----------	------------

<b>Окраска</b>	Без окраски 	Металлик:  Античная медь  Античная бронза  Античная тоскана  Античное серебро		Муар:  Флейм  Сахара  Андрос  Черная жемчужина		RAL:  Матовый белый (9016)  Глянцевый белый (9003)  Soft-touch белый  Soft-touch черный	
----------------	-----------------	---	--	--	--	---	--

\* Пример заказа: ЛБ1, 80/50/60, ТЭН слева, ТЭН КТХ 3 (кабель с вилкой), Винтаж, Металлик: Бронза.





## Коллекция «Bamboo»

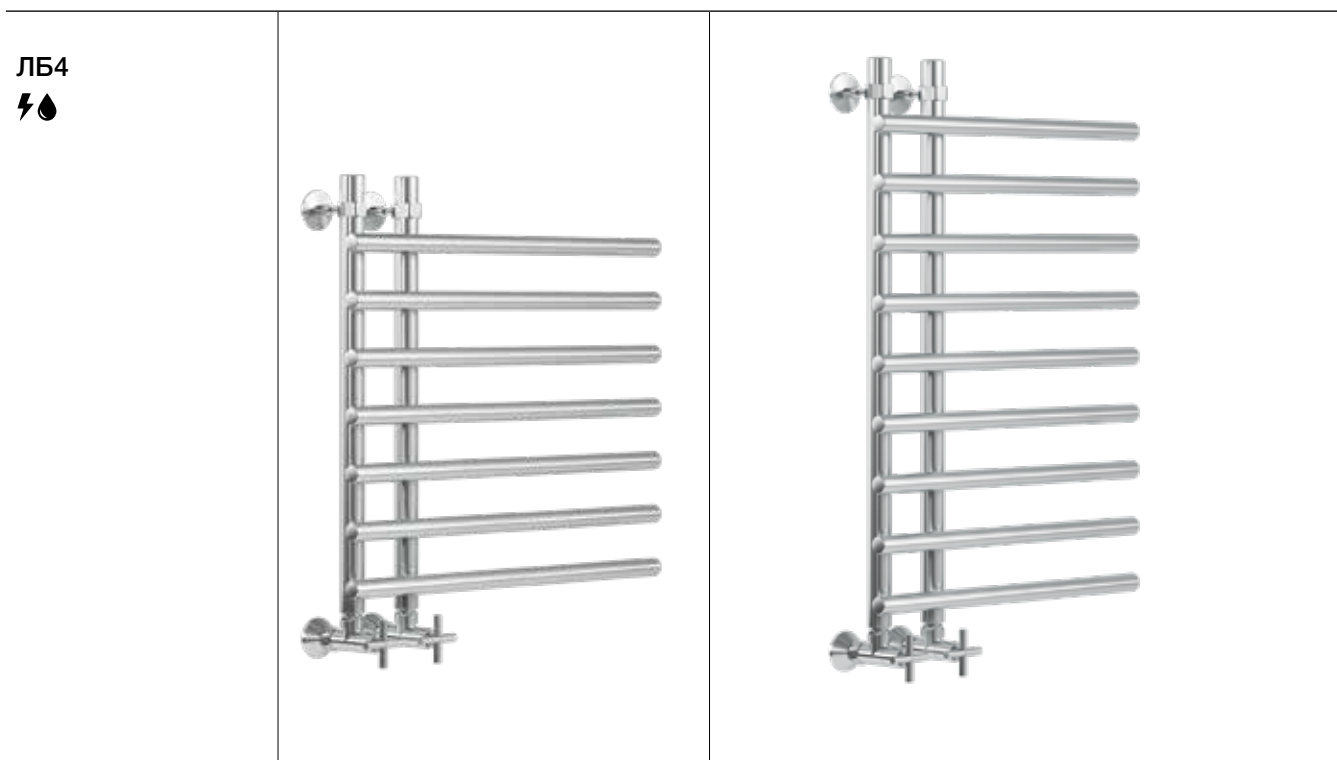





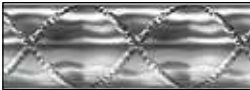





Артикул: Модель, Высота/Межосевое/Ширина габаритная, Тип, Подключение, Комплект, Обработка, Окраска



Высота	60		80		
Ширина м/у осями:	10		10		
Ширина габаритная:	50	60	50	60	70

Тип	💧 Водяной			⚡ Электрический		
Подключение	Универсальное			ТЭН слева	ТЭН справа	
Комплект	Люкс 	Стандарт 	Эконом 	КТХ 3 	MEG 	МОА 

Обработка	Полировка 	Ажур 	Винтаж 
-----------	--	--	---

Окраска	Без окраски 	Металлик:		Муар:		RAL:	
		 Античная медь	 Античная тоскана	 Флейм	 Сахара	 Матовый белый (9016)	 Глянцевый белый (9003)
		 Античная бронза	 Античное серебро	 Андрос	 Черная жемчужина	 Soft-touch белый	 Soft-touch черный

\* Пример заказа: ЛБ4 80/10/70, Водяной, Универсальное, Стандарт, Soft-touch черный.

# Полотенцесушители Nika

## Коллекция «Bamboo»



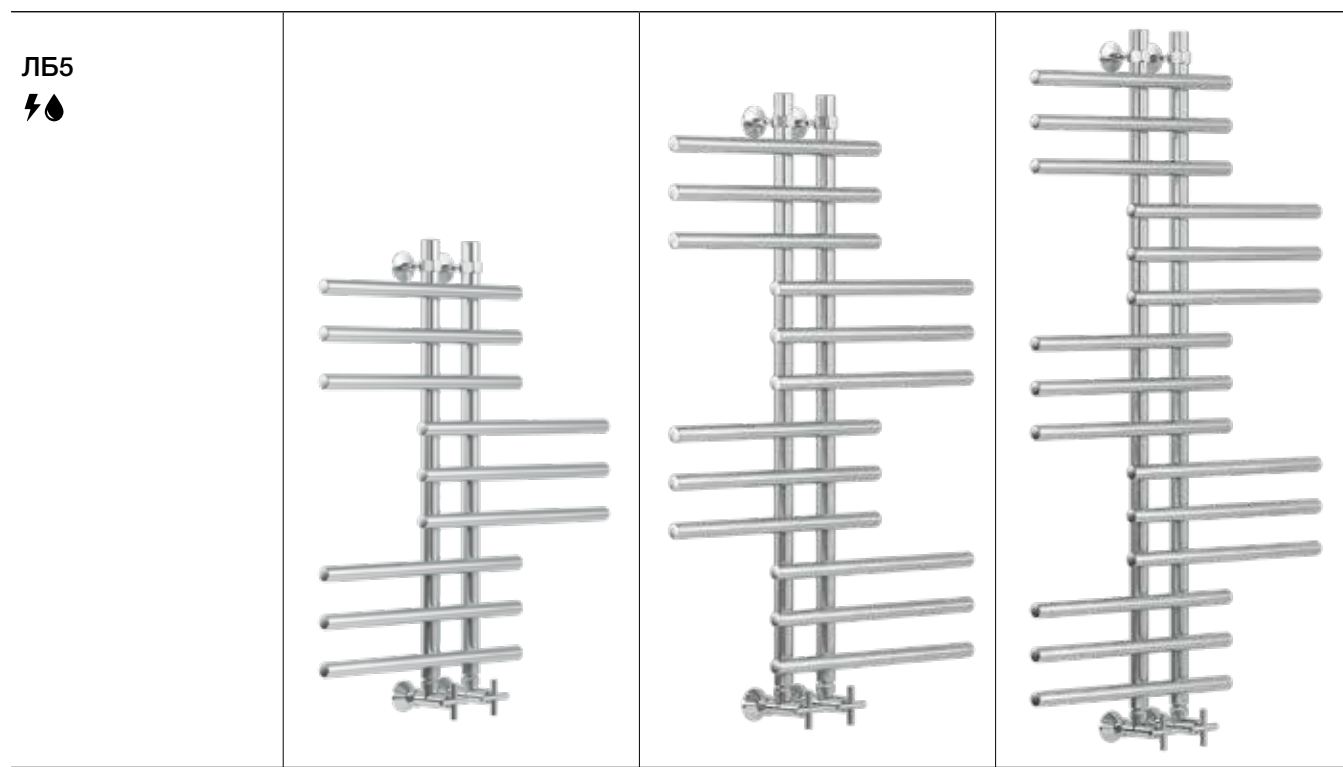









Артикул: Модель, Высота/Межосевое/Ширина габаритная, Тип, Подключение, Комплект, Обработка, Окраска



Высота	80		100		120	
Ширина м/у осями:	10		10		10	
Ширина габаритная:	70	80	70	80	70	80

Тип	💧 Водяной			⚡ Электрический		
Подключение	Универсальное			ТЭН слева	ТЭН справа	
Комплект	Люкс 	Стандарт 	Эконом 	КТХ 3 	MEG 	MOA 

Обработка	Полировка 	Ажур 	Винтаж 
-----------	--	--	---

Окраска	Без окраски 	Металлик:		Муар:		RAL:	
		 Античная медь	 Античная тоскана	 Флейм	 Сахара	 Матовый белый (9016)	 Глянцевый белый (9003)
		 Античная бронза	 Античное серебро	 Андрос	 Черная жемчужина	 Soft-touch белый	 Soft-touch черный

\* Пример заказа: ЛБ5, 120/10/80, Водяной, Универсальное, Люкс, Винтаж, Металлик-Медь.

## Коллекция «Bamboo»



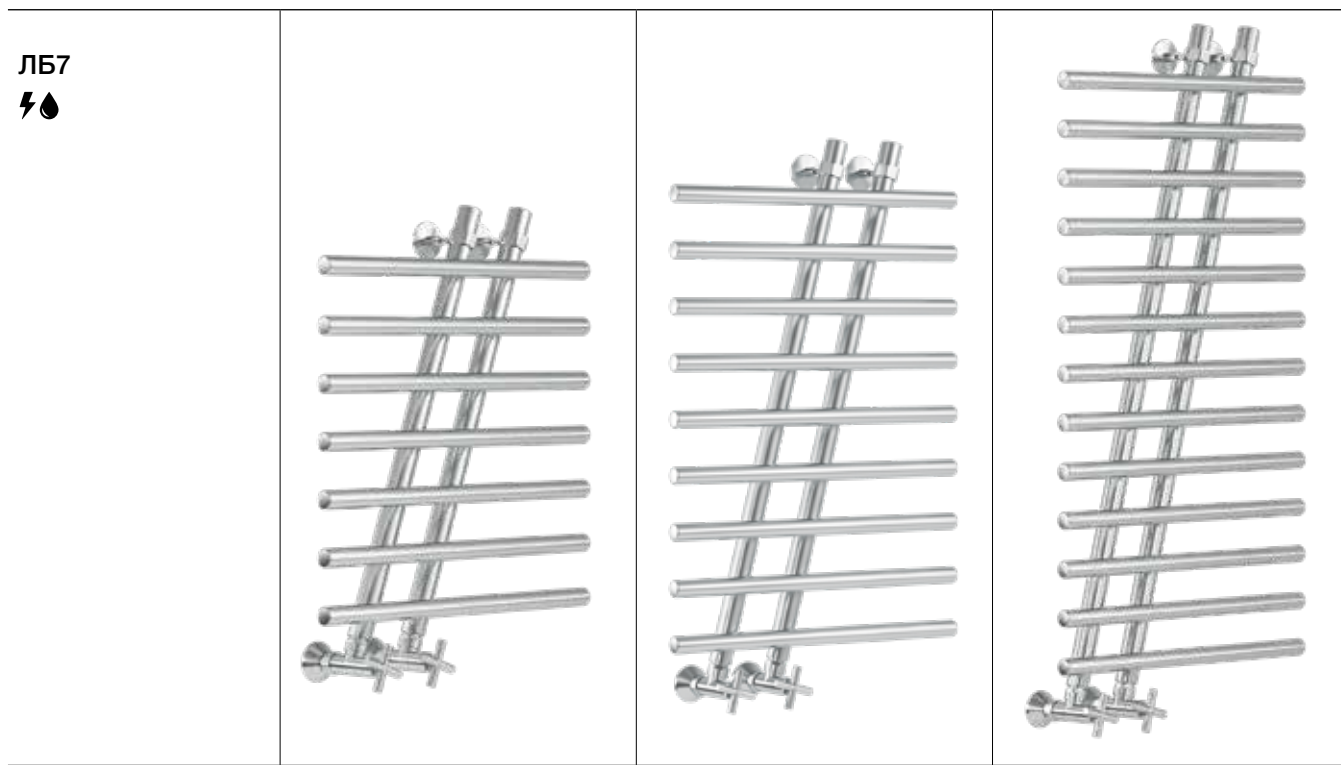









Артикул: Модель, Высота/Межосевое/Ширина габаритная, Тип, Подключение, Комплект, Обработка, Окраска



<b>Высота</b>	60			80			100		
<b>Ширина м/у осями:</b>	10			10			10		
<b>Ширина габаритная:</b>	40	50	60	40	50	60	40	50	70

<b>Тип</b>	💧 Водяной			⚡ Электрический		
<b>Подключение</b>	Универсальное			ТЭН слева	ТЭН справа	
<b>Комплект</b>	Люкс 	Стандарт 	Эконом 	КТХ 3 	MEG 	МОА 

<b>Обработка</b>	Полировка 	Ажур 	Винтаж 
------------------	--	--	---

<b>Окраска</b>	Без окраски 	Металлик:		Муар:		RAL:	
		 Античная медь	 Античная тоскана	 Флейм	 Сахара	 Матовый белый (9016)	 Глянцевый белый (9003)
		 Античная бронза	 Античное серебро	 Андрос	 Черная жемчужина	 Soft-touch белый	 Soft-touch черный

\* Пример заказа: ЛБ7 100/10/70, Водяной, Универсальное, Люкс, Муар Сахара.

# Полотенцесушители Nika

## Коллекция «Bamboo»



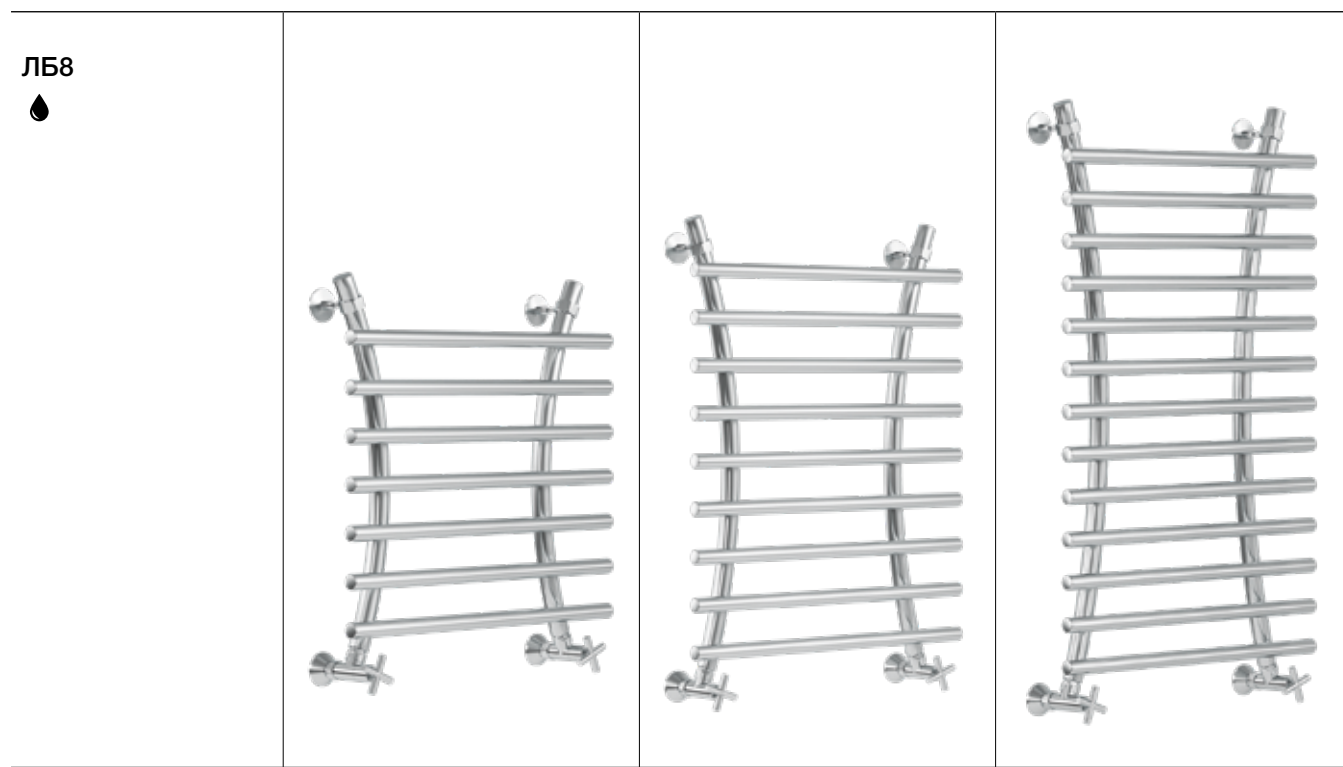









Артикул: Модель, Высота/Межосевое/Ширина габаритная, Комплект, Обработка, Окраска



<b>Высота</b>	60			80			100		
<b>Ширина м/у осями:</b>	40	50	60	40	50	60	40	50	60
<b>Ширина габаритная:</b>	50	60	70	50	60	70	50	60	70

<b>Тип</b>	 Водяной		
<b>Подключение</b>	Универсальное		
<b>Комплект</b>	Люкс 	Стандарт 	Эконом 

<b>Обработка</b>	Полировка 	Ажур 	Винтаж 
------------------	--	--	---

<b>Окраска</b>	Без окраски	Металлик:		Муар:		RAL:	
		 Античная медь	 Античная тоскана	 Флейм	 Сахара	 Матовый белый (9016)	 Глянцевый белый (9003)
		 Античная бронза	 Античное серебро	 Андрос	 Черная жемчужина	 Soft-touch белый	 Soft-touch черный

\* Пример заказа: ЛБ8, 100/60/70, Люкс, Ажур, RAL 9001

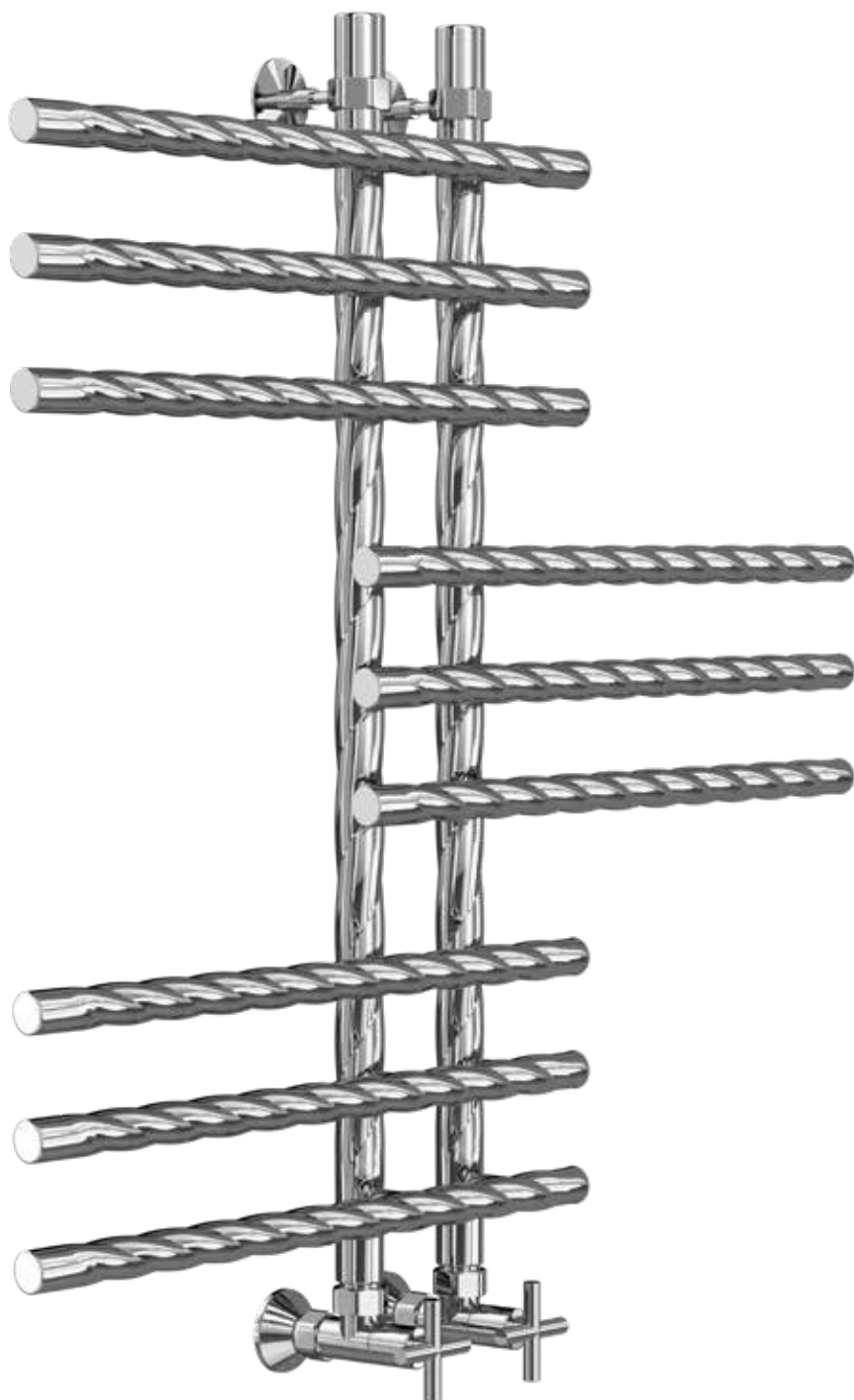

\* Для моделей Коллекции «Vintage» габаритные размеры, вес, теплоотдача полотенцесушителя и подходящий объём помещения, аналогичны одноименным моделям Коллекций «Bamboo».

# Полотенцесушители Nika

## Коллекция «Vintage»

Артикул: Модель, Высота/Межосевое/Ширина габаритная, Комплект, Обработка, Окраска

ЛБ1 Vintage\*\*



ЛБ3 Vintage\*\*



\*\* Полотенцесушители в размере 80/50/60. Количество перемычек в других размерах как у моделей ЛБ1 и ЛБ3 коллекции «Vambo».

Высота	50			60			80			100		
Ширина м/у осями:	40	50	60	40	50	60	40	50	60	40	50	60
Ширина габаритная:	Плюс 10 сантиметров к ширине м/у осями											

Тип	💧 Водяной						⚡ Электрический		
Подключение	Универсальное			Боковое			ТЭН слева		ТЭН справа
Комплект	Люкс	Стандарт	Эконом	32, 50, 60 см			КТХ 3	MEG	МОА
				Левое	Правое				

Обработка	Винтаж	
-----------	--------	--

Окраска	Без окраски	Металлик:		Муар:		RAL:	
		Античная медь	Античная тоскана	Флейм	Сахара	Матовый белый (9016)	Глянцевый белый (9003)
		Античная бронза	Античное серебро	Андрос	Черная жемчужина	Soft-touch белый	Soft-touch черный

\* Пример заказа: ЛБ2 Vintage, 80/50/60, ТЭН слева, ТЭН MEG (скрытый монтаж), Металлик: Античная Тоскана.



## Коллекция «Vintage»

Артикул: Модель, Высота/Ширина, Тип, Подключение, Комплект, Обработка, Окраска

ЛБ5 Vintage\*\*

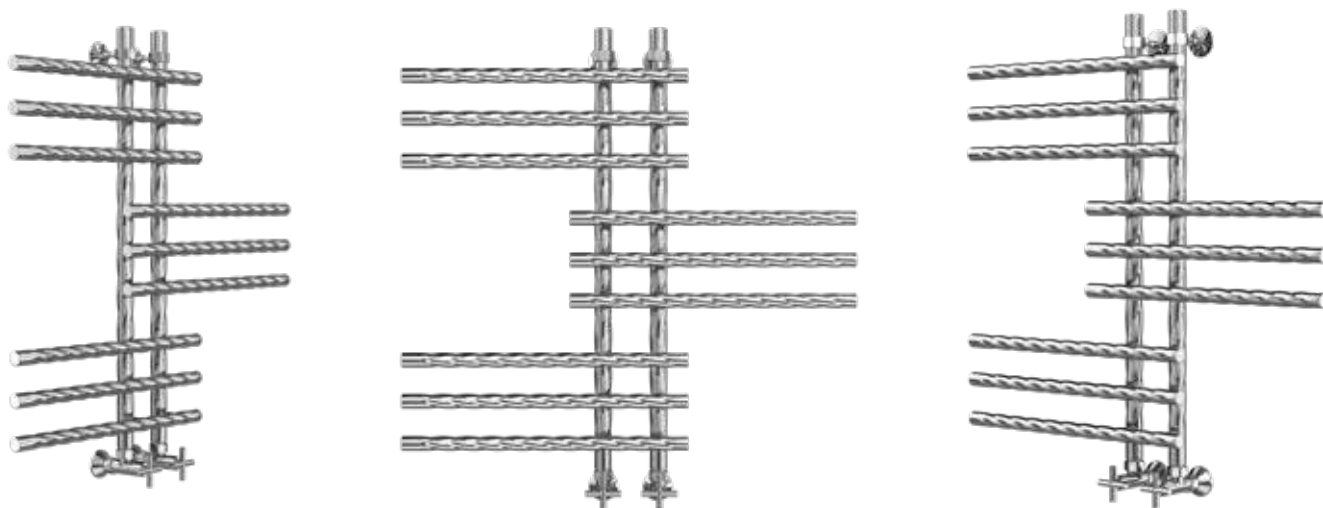













\*\* Полотенцесушитель в размере 80/10/70. Количество перемычек в других размерах как у моделей ЛБ5 коллекции «Bamboo».

Высота	80		100		120	
Ширина м/у осями:	10		10		10	
Ширина габаритная:	70	80	70	80	70	80

Тип	💧 Водяной			⚡ Электрический		
Подключение	Универсальное			ТЭН слева	ТЭН справа	
Комплект	Люкс	Стандарт	Эконом	КТХ 3	MEG	MOA
						

Обработка	Винтаж	
-----------	--------	--

Окраска	Без окраски	Металлик:		Муар:		RAL:	
		 Античная медь	 Античная тоскана	 Флейм	 Сахара	 Матовый белый (9016)	 Глянцевый белый (9003)
		 Античная бронза	 Античное серебро	 Андрос	 Черная жемчужина	 Soft-touch белый	 Soft-touch черный

\* Пример заказа: ЛБ5 Vintage, 120/10/80, Водяной, Универсальное, Люкс, Винтаж, Металлик: Античная медь.









\* Для моделей Коллекции «Gold» габаритные размеры, вес, теплоотдача полотенцесушителя и подходящий объем помещения, аналогичны одноименным моделям Коллекций «Bamboo» и «Wave».

## Коллекция «Gold»

Артикул: Модель, Высота/Ширина, Тип, Подключение, Комплект, Обработка, Окраска



<b>Высота</b>	50			60			80			100		
<b>Ширина</b>	40	50	60	40	50	60	40	50	60	40	50	60

<b>Тип</b>	💧 Водяной				⚡ Электрический		
<b>Подключение</b>	Универсальное		Боковое		ТЭН слева	ТЭН справа	
<b>Комплект</b>	Люкс 	Стандарт 	32, 50, 60 см		КТХ 3 	MEG 	МОА 
			Левое 	Правое 			

<b>Обработка</b>	Полировка золотая 	Ажур золотой 
------------------	--	---

<b>Окраска</b>	Покрытие настоящим золотом 
----------------	--

\* Пример заказа: ЛД Gold, 80/50, ТЭН слева, MEG, Покрытие настоящим золотом.

# Полотенцесушители Nika

## Коллекция «Gold»

Артикул: Модель, Высота/Ширина, Тип, Подключение, Комплект, Обработка, Окраска



<b>Высота</b>	50			60			80			100		
<b>Ширина</b>	40	50	60	40	50	60	40	50	60	40	50	60

<b>Тип</b>	💧 Водяной				⚡ Электрический		
<b>Подключение</b>	Универсальное		Боковое		ТЭН слева	ТЭН справа	
<b>Комплект</b>	Люкс	Стандарт	32, 50, 60 см		КТХ 3	MEG	МОА
			Левое	Правое			

<b>Обработка</b>	Полировка золотая		Ажур золотой	
------------------	-------------------	--	--------------	--

<b>Окраска</b>	Покрытие настоящим золотом	
----------------	----------------------------	--

\* Пример заказа: ЛП (г2) Gold, 100/50, Водяной, Универсальное, Люкс, Покрытие настоящим золотом





## Коллекция «Gold»

Артикул: Модель, Высота/Ширина, Тип, Подключение, Комплект, Обработка, Окраска

ЛДП (r2) Gold



<b>Высота</b>	50			60			80			100		
<b>Ширина</b>	40	50	60	40	50	60	40	50	60	40	50	60

<b>Тип</b>	💧 Водяной				⚡ Электрический		
<b>Подключение</b>	Универсальное		Боковое		ТЭН слева	ТЭН справа	
<b>Комплект</b>	Люкс	Стандарт	32, 50, 60 см		КТХ 3	MEG	МОА
			Левое	Правое			

<b>Обработка</b>	Полировка золотая		Ажур золотой	
------------------	-------------------	---	--------------	---

<b>Окраска</b>	Покрытие настоящим золотом
	

\* Пример заказа: ЛП (r2) Gold, 100/50, Водяной, Универсальное, Люкс, Покрытие настоящим золотом







# Полотенцесушители Nika

## Коллекция «Gold»

Артикул: Модель, Высота/Ширина, Тип, Подключение, Комплект, Обработка, Окраска



<b>Высота</b>	50			60			80			100		
<b>Ширина</b>	40	50	60	40	50	60	40	50	60	40	50	60

<b>Тип</b>	💧 Водяной				⚡ Электрический		
<b>Подключение</b>	Универсальное		Боковое		ТЭН слева	ТЭН справа	
<b>Комплект</b>	Люкс 	Стандарт 	32, 50, 60 см		КТХ 3 	MEG 	МОА 
			Левое 	Правое 			

<b>Обработка</b>	Полировка золотая 	Ажур золотой 
------------------	--	---

<b>Окраска</b>	Покрытие настоящим золотом 
----------------	--

\* Пример заказа: ЛВ (г 2) Gold, 100/50, Электрический, ТЭН слева, МОА, Ажур, Покрытие настоящим золотом







## Коллекция «Gold»

Артикул: Модель, Высота/Ширина, Тип, Подключение, Комплект, Обработка, Окраска

ЛД (г2) Gold



<b>Высота</b>	50			60			80			100		
<b>Ширина</b>	40	50	60	40	50	60	40	50	60	40	50	60

<b>Тип</b>	💧 Водяной				⚡ Электрический		
<b>Подключение</b>	Универсальное		Боковое		ТЭН слева	ТЭН справа	
<b>Комплект</b>	Люкс 	Стандарт 	32, 50, 60 см		КТХ 3 	MEG 	МОА 
			Левое 	Правое 			

<b>Обработка</b>	Полировка золотая 	Ажур золотой 
------------------	--	---

<b>Окраска</b>	Покрытие настоящим золотом 
----------------	--

\* Пример заказа: Пример заказа: ЛД (г2) Gold, 80/50, Водяной, Универсальное, Люкс, Полировка, Покрытие настоящим золотом





\* Для моделей Коллекции «Ajouré» габаритные размеры, вес, теплоотдача полотенцесушителя и подходящий объем помещения, аналогичны одноименным моделям Коллекций «Bamboo» и «Econ/Simple».

## Коллекция «Ajour»

Артикул: Модель, Высота/Ширина, Тип, Подключение, Комплект, Обработка, Окраска

ЛБ1 Ajour ⚡💧									
ЛБ2 Ajour ⚡💧									
ЛБ3 Ajour ⚡💧									

Высота	50			60			80			100		
Ширина м/у осями:	40	50	60	40	50	60	40	50	60	40	50	60
Ширина габаритная:	Плюс 10 сантиметров к ширине м/у осями											

Тип	💧 Водяной						⚡ Электрический			
Подключение	Универсальное			Боковое			ТЭН слева	ТЭН справа		
Комплект	Люкс	Стандарт	Эконом	32, 50, 60 см			КТХ 3	MEG	МОА	
				Левое	Правое					

Обработка	Ажур	
-----------	------	--

Окраска	Без окраски	Металлик:				Муар:		RAL:	
		Античная медь	Античная тоскана	Античная бронза	Античное серебро	Флейм	Сахара	Матовый белый (9016)	Глянцевый белый (9003)
						Андрос	Черная жемчужина	Soft-touch белый	Soft-touch черный

\* Пример заказа: ЛБ2 Ajour, 80/50/60, ТЭН слева, ТЭН MEG, Муар: Черная жемчужина.

# Полотенцесушители Nika

## Коллекция «Ajoure»

Артикул: Модель, Высота/Ширина, Тип, Подключение, Комплект, Обработка, Окраска

ЛБ4 Ajoure



Высота	60		80		
Ширина м/у осями:	10		10		
Ширина габаритная:	50	60	50	60	70

Тип	💧 Водяной			⚡ Электрический			
Подключение	Универсальное			Боковое	ТЭН слева	ТЭН справа	
Комплект	Люкс	Стандарт	Эконом	32, 50, 60 см	КТХ 3	MEG	МОА
				Левое			

Обработка

Ажур



Окраска	Без окраски	Металлик:		Муар:		RAL:	
		Античная медь	Античная тоскана	Флейм	Сахара	Матовый белый (9016)	Глянцевый белый (9003)
		Античная бронза	Античное серебро	Андрос	Черная жемчужина	Soft-touch белый	Soft-touch черный

\* Пример заказа: ЛБ4 Ajoure, 120/10/80, Водяной, Универсальное, Люкс, RAL: Глянцевый белый.

## Коллекция «Ajoure»

Артикул: Модель, Высота/Ширина, Тип, Подключение, Комплект, Обработка, Окраска

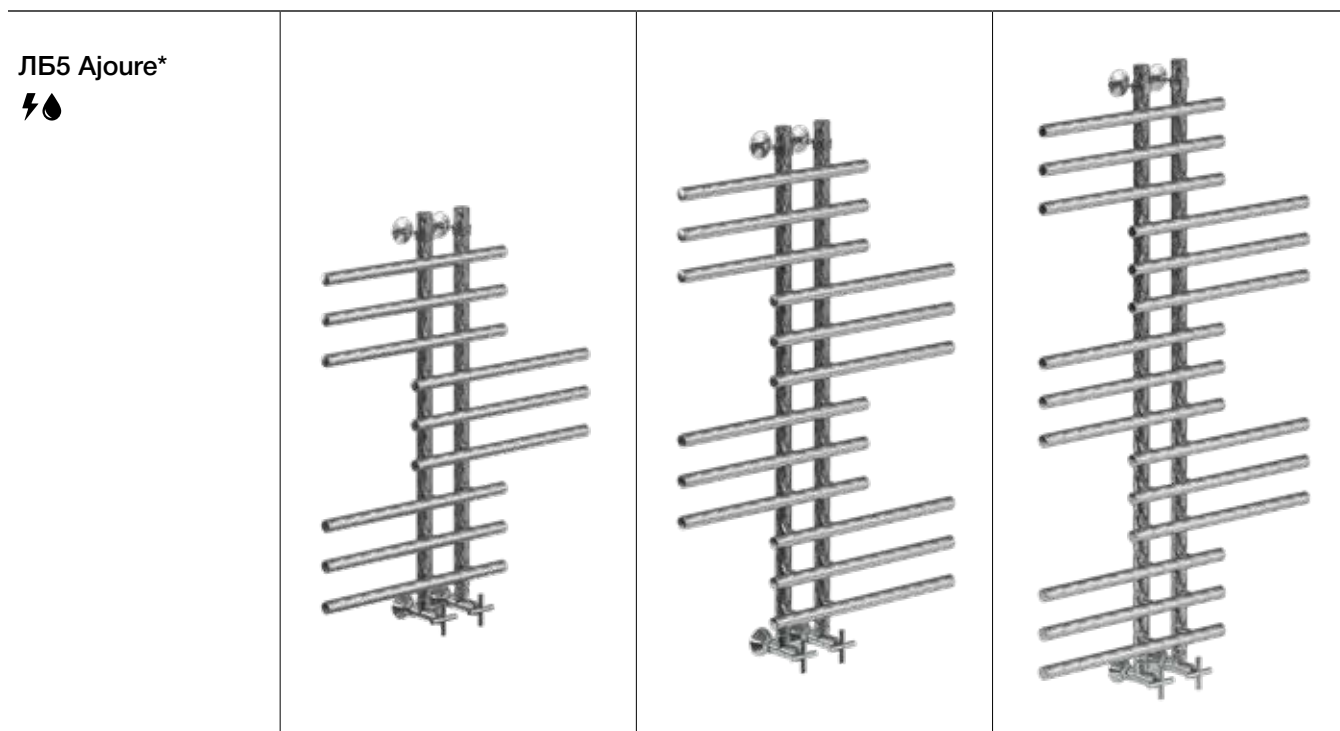

<b>Высота</b>	80		100		120	
<b>Ширина м/у осями:</b>	10		10		10	
<b>Ширина габаритная:</b>	70	80	70	80	70	80

<b>Тип</b>	💧 Водяной			⚡ Электрический		
<b>Подключение</b>	Универсальное			Боковое		ТЭН слева   ТЭН справа
<b>Комплект</b>	Люкс	Стандарт	Эконом	32, 50, 60 см		КТХ 3   MEG   MOA
				Левое	Правое	

<b>Обработка</b>	Ажур	
------------------	------	--

<b>Окраска</b>	Без окраски	Металлик:		Муар:		RAL:	
		 Античная медь	 Античная тоскана	 Флейм	 Сахара	 Матовый белый (9016)	 Глянцевый белый (9003)
		 Античная бронза	 Античное серебро	 Андрос	 Черная жемчужина	 Soft-touch белый	 Soft-touch черный

\* Пример заказа: ЛБ5 Ajoure, 120/10/80, Водяной, Универсальное, Люкс, Ажур, Soft-touch черный.

# Полотенцесушители Nika

## Коллекция «Ajoure»

Артикул: Модель, Высота/Ширина, Тип, Подключение, Комплект, Обработка, Окраска

ПМ3 Ajoure

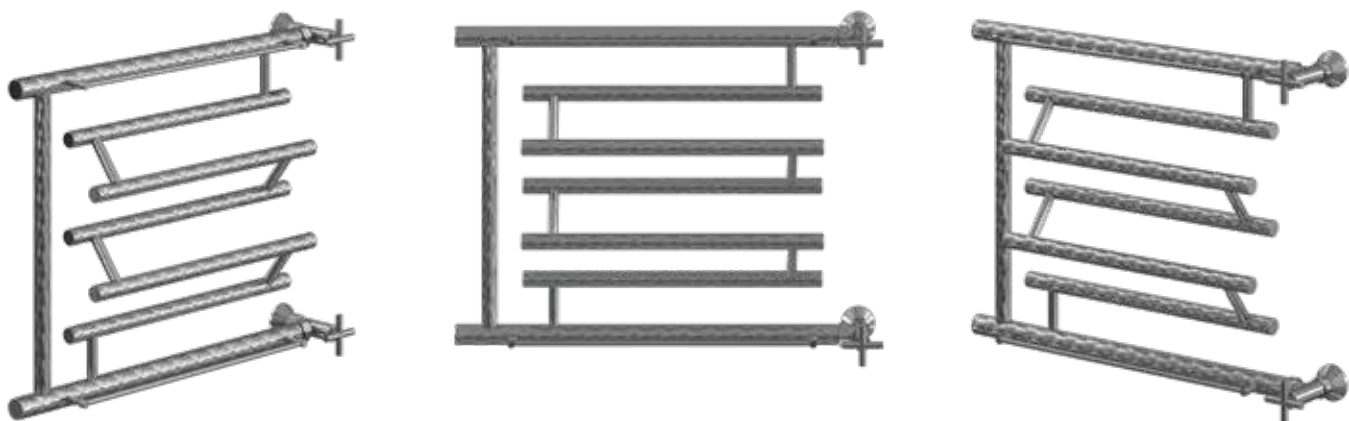

<b>Высота</b>	50			60		
<b>Ширина</b>	40	50	60	40	50	60

<b>Тип</b>	Водяной					
<b>Подключение</b>	Боковое					
<b>Комплект</b>	Люкс		Фитинги			

<b>Обработка</b>	Ажур	
------------------	------	--

Окраска	Без окраски	Металлик:		Муар:		RAL:	
		 Античная медь	 Античная тоскана	 Флейм	 Сахара	 Матовый белый (9016)	 Глянцевый белый (9003)
		 Античная бронза	 Античное серебро	 Андрос	 Черная жемчужина	 Soft-touch белый	 Soft-touch черный

\* Пример заказа: ПМ6 Ajoure, 60/60, Люкс, Ажур, Soft-touch белый

## Коллекция «Ajoure»

Артикул: Модель, Высота/Ширина, Тип, Подключение, Комплект, Обработка, Окраска

ПМ3 Ajoure



<b>Высота</b>	50			60		
<b>Ширина</b>	50/60	60/70	70/80	50/60	60/70	70/80

<b>Тип</b>	Водяной	
<b>Подключение</b>	Боковое	
<b>Комплект</b>	Люкс 	Фитинги 

<b>Обработка</b>	Ажур	
------------------	------	--

Окраска	Без окраски	Металлик:		Муар:		RAL:	
		 Античная медь	 Античная тоскана	 Флейм	 Сахара	 Матовый белый (9016)	 Глянцевый белый (9003)
		 Античная бронза	 Античное серебро	 Андрос	 Черная жемчужина	 Soft-touch белый	 Soft-touch черный

\* Пример заказа: ПМ4 Ajoure, 60/60/70, Водяной, Фитинги, Ажур, Без окраски

## Коллекция «Mix»

## Габаритные размеры моделей Коллекции «Mix»\*, см



	A		B		C		D
	💧	⚡	💧	⚡	без полки	с полкой	⚡
50/40	53	60	46	47	12,3-17	27	35
50/50	53	60	56	57	12,3-17	27	35
50/60	53	60	66	67	12,3-17	27	35
60/40	63	70	46	47	12,3-17	27	45
60/50	63	70	56	57	12,3-17	27	45
60/60	63	70	66	67	12,3-17	27	45
80/40	83	90	46	47	12,3-17	27	65
80/50	83	90	56	57	12,3-17	27	65
80/60	83	90	66	67	12,3-17	27	65
100/40	103	110	46	47	12,3-17	27	85
100/50	103	110	56	57	12,3-17	27	85
100/60	103	110	66	67	12,3-17	27	85
120/40	123	130	46	47	12,3-17	27	105
120/50	123	130	56	57	12,3-17	27	105
120/60	123	130	66	67	12,3-17	27	105

## Габаритные размеры модели ЛДВП, см

	A		B		C		D
	💧	⚡	💧	⚡	💧	⚡	⚡
60/40	63		46		12-32		45
60/50	63		56		12-32		45
60/60	63		66		12-32		45
80/40	83		46		12-32		65
80/50	83		56		12-32		65
80/60	83		66		12-32		65
100/40	103		46		12-32		85
100/50	103		56		12-32		85
100/60	103		66		12-32		85
120/40	123		46		12-32		105
120/50	123		56		12-32		105
120/60	123		66		12-32		105

## Вес полотенцесушителя в стандартной комплектации (нетто), кг

Высота/Ширина, см	40	50	60
50	от 4,3 до 8,3 кг	от 4,7 до 9,3 кг	от 5,0 до 10,4 кг
60	от 4,6 до 8,7 кг	от 5,1 до 9,8 кг	от 5,4 до 10,9 кг
80	от 5,9 до 11,3 кг	от 6,5 до 12,9 кг	от 7,1 до 14,5 кг
100	от 6,7 до 13,8 кг	от 7,4 до 15,9 кг	от 8,1 до 18,0 кг
120	от 7,8 до 16,6 кг	от 8,4 до 20,9 кг	от 9,2 до 21,6 кг

Максимальный вес – ЛЗ г ВП – посчитан вес ЛЗ г+1 кг  
 Минимальный – 50x40 до 80x40 у ЛЗ, у ЛЗ Т – с 100x40 до 120x60

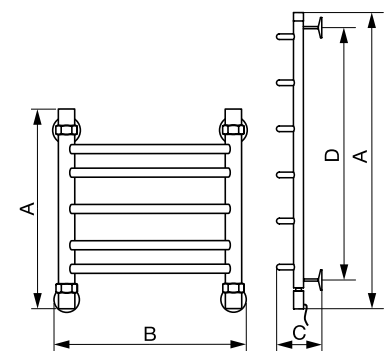

## Теплоотдача полотенцесушителя, Вт

Высота/Ширина, см	40	50	60
50	от 224 до 360 Вт	от 259 до 431 Вт	от 295 до 502 Вт
60	от 241 до 377 Вт	от 277 до 448 Вт	от 312 до 519 Вт
80	от 344 до 548 Вт	от 398 до 655 Вт	от 451 до 761 Вт
100	от 447 до 720 Вт	от 518 до 861 Вт	от 589 до 1003 Вт
120	от 550 до 809 Вт	от 639 до 1068 Вт	от 728 до 1246 Вт









## Объем помещения, м³

Высота, см	Ширина от 40 до 60 см
50	от 6 до 9 м³
60	от 8 до 11 м³
80	от 11 до 14 м³
100	от 14 до 16 м³
120	от 17 до 19 м³









## Коллекция «Mix»













Артикул: Модель, Высота/Ширина, Тип, Подключение, Комплект, Обработка, Окраска

Лагуна ⚡💧				
Вираз ⚡💧				

Высота	60	80	100	120
Ширина м/у осями:	20	20	20	20
**Для «Лагуна» Ширина габаритная:	60 70	60 70	60 70	60 70
**Для «Вираз» Ширина габаритная:	50 60	50 60	50 60	50 60

Тип	💧 Водяной			⚡ Электрический		
Подключение	Универсальное			Боковое		ТЭН слева   ТЭН справа
Комплект	Люкс	Стандарт	Эконом	32, 50, 60 см		КТХ 3   MEG   MOA
				Левое	Правое	  

Обработка	Полировка	
-----------	-----------	--















Окраска	Без окраски	Металлик:		Муар:		RAL:	
		 Античная медь	 Античная тоскана	 Флейм	 Сахара	 Матовый белый (9016)	 Глянцевый белый (9003)
		 Античная бронза	 Античное серебро	 Андрос	 Черная жемчужина	 Soft-touch белый	 Soft-touch черный

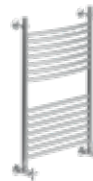

\* Пример заказа: Лагуна, 80/20/70, Электрический, ТЭН справа, ТЭН MOA (скрытый монтаж), Металлик —Тоскана; Вираз 60/20/60, Электрический, ТЭН слева, MEG (кабель с вилкой), Обработка: Полировка, Муары — Сахара.



# Полотенцесушители Nika











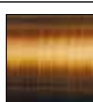

## Коллекция «Mix»

Артикул: Модель, Высота/Ширина, Тип, Подключение, Комплект, Обработка, Окраска

ЛДП ⚡💧												
ЛДП (г2) ⚡💧												
ЛДП (г3) ⚡💧												
<b>Высота</b>	50			60		80		100		120		
<b>Ширина</b>	40	50	60	40	50	60	40	50	60	40	50	60

<b>Тип</b>	💧 Водяной						⚡ Электрический			
<b>Подключение</b>	Универсальное			Боковое			ТЭН слева		ТЭН справа	
<b>Комплект</b>	Люкс	Стандарт	Эконом	32, 50, 60 см		КТХ 3		MEG	MOA	
				Левое	Правое					
										

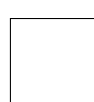













<b>Обработка</b>	Полировка		Ажур	
------------------	-----------	---	------	---





<b>Окраска</b>	Без окраски	Металлик:		Муар:		RAL:	
							
		Античная медь	Античная тоскана	Флейм	Сахара	Матовый белый (9016)	Глянцевый белый (9003)
							
		Античная бронза	Античное серебро	Андрос	Черная жемчужина	Soft-touch белый	Soft-touch черный



\* Пример заказа: ЛДП (г2), 100/60, Водяной, Универсальное, Люкс, Полировка, Металлик: Тоскана













## Коллекция «Mix»

Артикул: Модель, Высота/Ширина, Тип, Подключение, Комплект, Обработка, Окраска

ЛТП ВП ⚡💧												
Л90П ВП ⚡💧												
ЛДП ВП ⚡💧												
<b>Высота</b>	50			60		80		100		120		
<b>Ширина</b>	40	50	60	40	50	60	40	50	60	40	50	60

<b>Тип</b>	💧 Водяной						⚡ Электрический			
<b>Подключение</b>	Универсальное			Боковое			ТЭН слева		ТЭН справа	
<b>Комплект</b>	Люкс	Стандарт	Эконом	32, 50, 60 см			КТХ 3	MEG	МОА	
				Левое	Правое					
										

<b>Обработка</b>	Полировка		Ажур	
------------------	-----------	---	------	---

<b>Окраска</b>	Без окраски	Металлик:		Муар:		RAL:	
							
		Античная медь	Античная тоскана	Флейм	Сахара	Матовый белый (9016)	Глянцевый белый (9003)
							
		Античная бронза	Античное серебро	Андрос	Черная жемчужина	Soft-touch белый	Soft-touch черный

\* Пример заказа: ЛТП ВП; 120/60, Водяной, Боковое (\*50 см, слева), Ажур, Без окраски

# Полотенцесушители Nika

## Коллекция «Mix»

Артикул: Модель, Высота/Ширина, Тип, Подключение, Комплект, Обработка, Окраска

Л90 П ⚡💧						
ЛТП ⚡💧						

Высота	50			60			80			100			120		
Ширина	40	50	60	40	50	60	40	50	60	40	50	60	40	50	60

Тип	💧 Водяной						⚡ Электрический			
Подключение	Универсальное			Боковое			ТЭН слева		ТЭН справа	
Комплект	Люкс	Стандарт	Эконом	32, 50, 60 см			КТХ 3	MEG	МОА	
				Левое	Правое					

Обработка	Полировка		Ажур	
-----------	-----------	--	------	--

Окраска	Без окраски	Металлик:		Муар:		RAL:	

\* Пример заказа: Л90П, 120/60, Водяной, Универсальное, Люкс, Винтаж, Металлик: Античная медь.

## Коллекция «Міх»

Артикул: Модель, Высота/Ширина, Тип, Подключение, Комплект, Обработка, Окраска



<b>Высота</b>	60			80			100			120		
<b>Ширина:</b>	40	50	60	40	50	60	40	50	60	40	50	60
<b>Ширина габаритная</b>	64		74	64		74	64		74	64		74

<b>Тип</b>	💧 Водяной						⚡ Электрический			
<b>Подключение</b>	Универсальное			Боковое			ТЭН слева		ТЭН справа	
<b>Комплект</b>	Люкс	Стандарт	Эконом	32, 50, 60 см			КТХ 3	MEG	МОА	
				Левое	Правое					

<b>Обработка</b>	Полировка		Ажур	
------------------	-----------	--	------	--

<b>Окраска</b>	Без окраски	Металлик:		Муар:		RAL:	
		Античная медь	Античная тоскана	Флейм	Сахара	Матовый белый (9016)	Глянцевый белый (9003)
		Античная бронза	Античное серебро	Андрос	Черная жемчужина	Soft-touch белый	Soft-touch черный

\* Пример заказа: Вираз/Прямая, 80/50/74, Водяной, Универсальное, Люкс, Винтаж, Металлик: Античное серебро



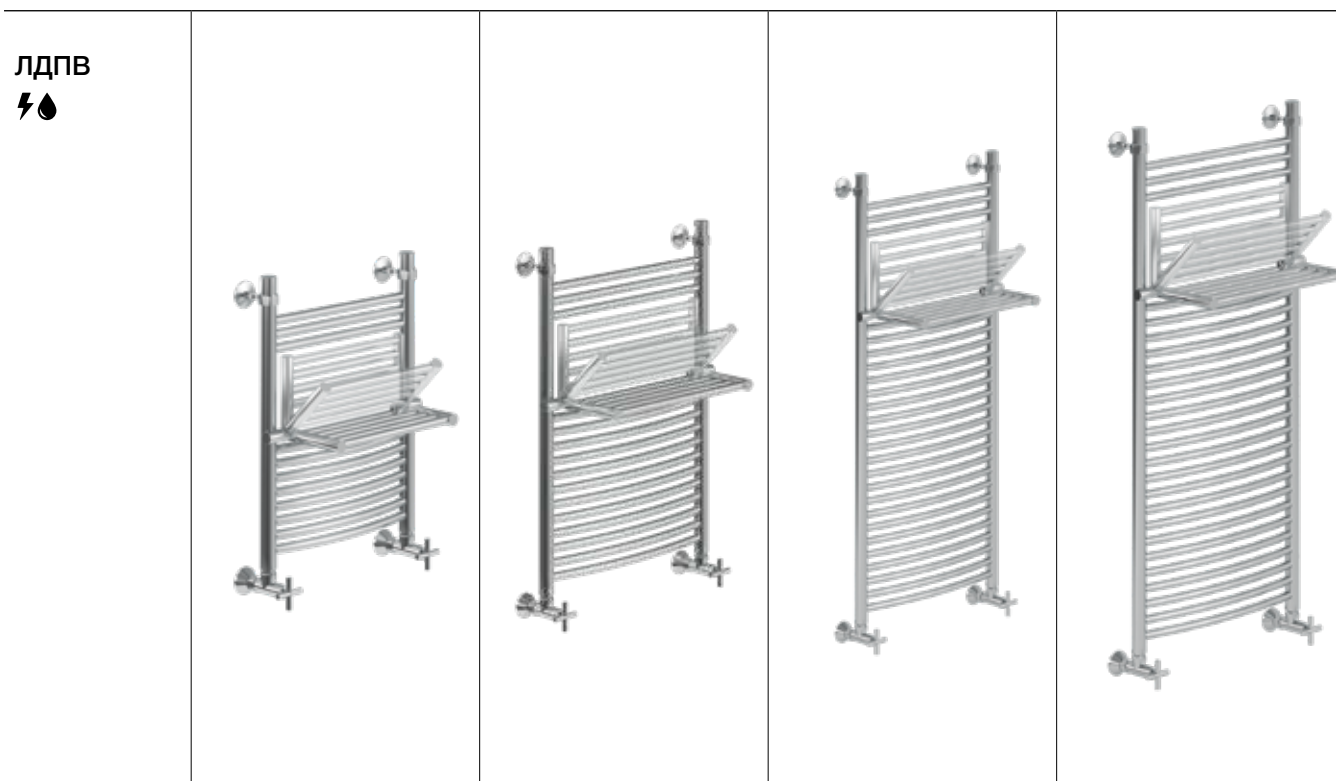

# Полотенцесушители Nika

Коллекция «Mix»

Артикул: Модель, Высота/Ширина, Тип, Подключение, Комплект, Обработка, Окраска



<b>Высота</b>	60			80			100			120		
<b>Ширина:</b>	40	50	60	40	50	60	40	50	60	40	50	60

<b>Тип</b>	💧 Водяной						⚡ Электрический			
<b>Подключение</b>	Универсальное			Боковое			ТЭН слева		ТЭН справа	
<b>Комплект</b>	Люкс	Стандарт	Эконом	32, 50, 60 см		КТХ 3	MEG	МОА		
				Левое	Правое					

\* Пример заказа: ЛДПВ, 120/60, Водяной, Универсальное, Люкс

## Коллекция «Curve»

## Габаритные размеры полотенцесушителя, см

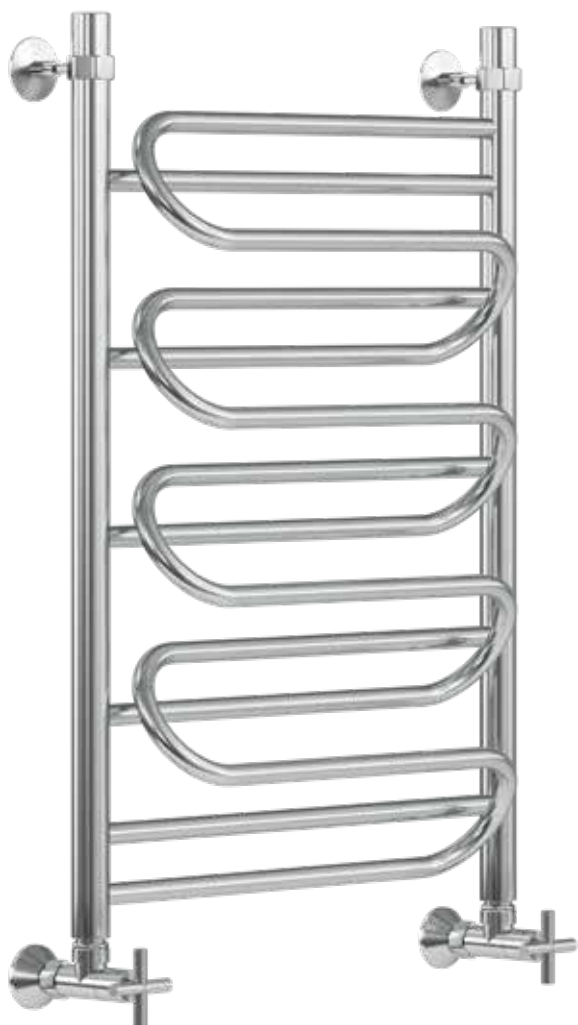

	A		B		C		D
	🔹	⚡	🔹	⚡	без полки	с полкой	⚡
50/40	53	60	46	47	от 12,3 до 15	27	35
50/50	53	60	56	57	от 12,3 до 15	27	35
50/60	53	60	66	67	от 12,3 до 15	27	35
60/40	63	70	46	47	от 12,3 до 15	27	45
60/50	63	70	56	57	от 12,3 до 15	27	45
60/60	63	70	66	67	от 12,3 до 15	27	45
80/40	83	90	46	47	от 12,3 до 15	27	65
80/50	83	90	56	57	от 12,3 до 15	27	65
80/60	83	90	66	67	от 12,3 до 15	27	65
100/40	103	110	46	47	от 12,3 до 15	27	85
100/50	103	110	56	57	от 12,3 до 15	27	85
100/60	103	110	66	67	от 12,3 до 15	27	85
120/40	123	130	46	47	от 12,3 до 15	27	105
120/50	123	130	56	57	от 12,3 до 15	27	105
120/60	123	130	66	67	от 12,3 до 15	27	105

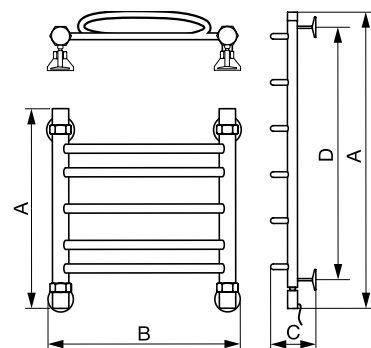

### Вес полотенцесушителя в стандартной комплектации (нетто), кг

Высота/Ширина, см	40	50	60
50	от 4,3 до 8,3 кг	от 4,7 до 9,3 кг	от 5,0 до 10,4 кг
60	от 4,6 до 8,7 кг	от 5,1 до 9,8 кг	от 5,4 до 10,9 кг
80	от 5,9 до 11,3 кг	от 6,5 до 12,9 кг	от 7,1 до 14,5 кг
100	от 6,7 до 13,8 кг	от 7,4 до 15,9 кг	от 8,1 до 18,0 кг
120	от 7,8 до 16,6 кг	от 8,4 до 20,9 кг	от 9,2 до 21,6 кг

### Теплоотдача полотенцесушителя, Вт

Высота/Ширина, см	40	50	60
50	от 224 до 360 Вт	от 259 до 431 Вт	от 295 до 502 Вт
60	от 241 до 377 Вт	от 277 до 448 Вт	от 312 до 519 Вт
80	от 344 до 548 Вт	от 398 до 655 Вт	от 451 до 761 Вт
100	от 447 до 720 Вт	от 518 до 861 Вт	от 589 до 1003 Вт
120	от 550 до 809 Вт	от 639 до 1068 Вт	от 728 до 1246 Вт

### Объем помещения, м³



Высота, см	Ширина от 40 до 60 см
50	от 6 до 9 м³
60	от 8 до 11 м³
80	от 11 до 14 м³
100	от 14 до 16 м³
120	от 17 до 19 м³



# Полотенцесушители Nika



## Коллекция «Curve»









Артикул: Модель, Высота/Ширина, Тип, Подключение, Комплект, Обработка, Окраска

ЛЗ ⚡💧					
ЛЗ ВП ⚡💧					
ЛЗ (г) ⚡💧					
ЛЗТ ⚡💧					

Высота	50			60			80			100			120		
Ширина	40	50	60	40	50	60	40	50	60	40	50	60	40	50	60

Тип	💧 Водяной						⚡ Электрический		
Подключение	Универсальное			Боковое			ТЭН слева		ТЭН справа
Комплект	Люкс	Стандарт	Эконом	32, 50, 60 см			КТХ 3	MEG	МОА
				Левое	Правое				

Обработка	Полировка		Ажур	
-----------	-----------	---	------	---

Окраска	Без окраски	Металлик:				Муар:		RAL:	
		 Античная медь	 Античная тоскана	 Античная бронза	 Античное серебро	 Флейм	 Сахара	 Матовый белый (9016)	 Глянцевый белый (9003)

\* Пример заказа: ЛЗ ВП, 120/60, Электрический, ТЭН слева, КТХ 3, Ажур, Муар: Флейм

## Коллекция «Modern»

## Габаритные размеры полотенцесушителя, см



	A		B		C		D
	☾	⚡	☾	⚡	☾	⚡	⚡
80/50	83	90	от 50 до 60		от 13,5 до 22		65
100/50	103	110	от 50 до 60		от 13,5 до 22		85
100/60	103	110	от 60 до 70		от 13,5 до 22		85

### Вес полотенцесушителя в стандартной комплектации (нетто), кг

Высота/ Ширина, см	50	60
80	8,5 кг	—
100	11 кг	от 12 кг

### Теплоотдача полотенцесушителя, Вт

Высота/ Ширина, см	50	60
80	от 484 до 485 Вт	—
100	от 635 до 726 Вт	от 726 до 819 Вт

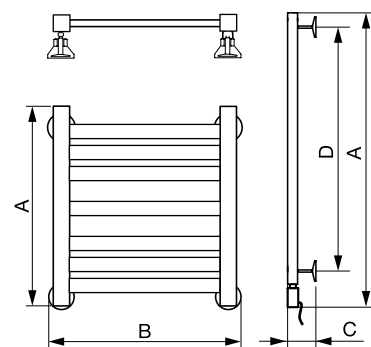







### Объем помещения, м³

Высота, см	Ширина от 40 до 60 см
80	14 м³
100	16 м³

# Полотенцесушители Nika

## Коллекция «Modern»













Артикул: Модель, Высота/Ширина, Тип, Подключение, Комплект, Обработка, Окраска

ЛМ2 ⚡💧		
ЛМ5 ⚡💧		
ЛМ6 ⚡💧		

Высота	80	100
Ширина	50	50      60

Тип	💧 Водяной				⚡ Электрический		
Подключение					ТЭН слева	ТЭН справа	
Комплект	Люкс-1 	Люкс-2 	Заднее 	Эконом 	КТХ 3 	MEG 	MOA 









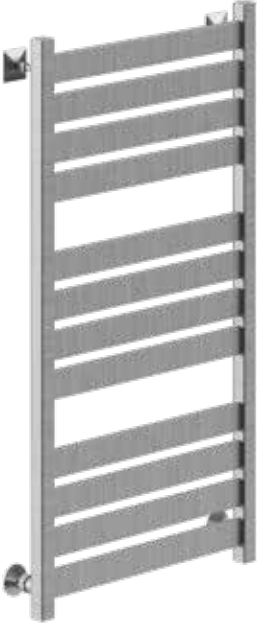

Обработка	Полировка	
-----------	-----------	--

Окраска	Без окраски	Металлик:		Муар:		RAL:	
		 Античная медь	 Античная тоскана	 Флейм	 Сахара	 Матовый белый (9016)	 Глянцевый белый (9003)
		 Античная бронза	 Античное серебро	 Андрос	 Черная жемчужина	 Soft-touch белый	 Soft-touch черный

\* Пример заказа: ЛМ2, 100/60, Электрический, ТЭН слева, MEG, Металлик: Античная бронза

## Коллекция «Modern»

Артикул: Модель, Высота/Ширина, Тип, Подключение, Комплект, Обработка, Окраска

<p>ЛМ7 Античное серебро ⚡💧</p>							
<p><b>Высота</b></p>	80		100				
<p><b>Ширина</b></p>	50		50	60			
<p><b>Тип</b></p>	<p>💧 Водяной</p>		<p>⚡ Электрический</p>				
<p><b>Подключение</b></p>			ТЭН слева	ТЭН справа			
<p><b>Комплект</b></p>	<p>Люкс-1</p> 	<p>Люкс-2</p> 	<p>Заднее</p> 	<p>Эконом</p> 	<p>КТХ 3</p> 	<p>MEG</p> 	<p>MOA</p> 
<p><b>Обработка</b></p>	<p>Полировка</p> 						
<p><b>Окраска</b></p>	<p>Античное серебро</p> 						

\* Пример заказа: ЛМ7 Античное серебро, 100/60, Электрический, ТЭН слева, MEG

## Коллекция «Econ/Simple»

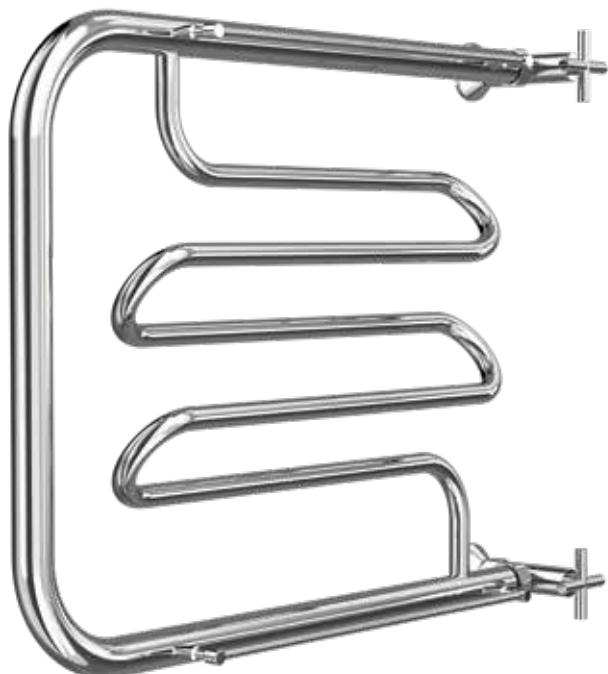

## Габаритные размеры полотенцесушителя, см

	A	B	C		D
	👉	👉	без полки	с полкой	👉
32/40	35	40	7,7	12,7	38,5
32/50	35	50	7,7	12,7	48,5
32/60	35	60	7,7	12,7	58,5
32/70	35	70	7,7	12,7	68,5
32/80	35	80	7,7	12,7	78,5
50/40	53	40	7,7-15*	12,7-15*	38,5
50/50	53	50, 60**	7,7-15*	12,7-15*	45**-48,5
50/60	53	60, 70**	7,7-15*	12,7-15*	55**-58,5
50/70	53	70, 80**	7,7-15*	12,7-15*	65**-68,5
50/80	53	80	7,7-15*	12,7-15*	78,5
60/40	63	40	7,7-15*	12,7-15*	38,5
60/50	63	50,60**	7,7-15*	12,7-15*	45**-48,5
60/60	63	60, 70**	7,7-15*	12,7-15*	55**-58,5
60/70	63	70, 80**	7,7-15*	12,7-15*	65**-68,5
60/80	63	80	7,7-15*	12,7-15*	78,5

\*ПМ2, ПМ3, ПМ 6

\*\*ПМ4

## Объём помещения, м<sup>3</sup>

Высота, см	Ширина от 40 до 60 см
32	от 2,7 до 4,0 м <sup>3</sup>
50	от 3,6 до 8,6 м <sup>3</sup>
60	от 4,7 до 10 м <sup>3</sup>

## Вес полотенцесушителя в стандартной комплектации (нетто), кг

Высота/Ширина, см	40	50	60	70	80
32	от 1,4 до 3,8 кг	от 1,7 до 4,5 кг	от 2 до 5,0 кг	от 2,3 до 5,6 кг	от 2,6 до 6,3 кг
50	от 1,8 до 4,6 кг	от 2,2 до 7,3 кг	от 3,2 до 8,1 кг	от 3,6 до 8,1 кг	от 4,1 до 8,9 кг
60	от 2,1 до 4,7 кг	от 2,4 до 7,4 кг	от 2,9 до 8,3 кг	от 3,4 до 9,3 кг	от 3,6 до 9,3 кг

## Теплоотдача полотенцесушителя, Вт

Высота/Ширина, см	40	50	60	70	80
32	от 105 до 160 Вт	от 123 до 170 Вт	от 140 до 180 Вт	от 158 до 190 Вт	от 175 до 210 Вт
50	от 140 до 241 Вт	от 175 до 289 Вт	от 210 до 337 Вт	от 245 до 386 Вт	от 280 до 434 Вт
60	от 184 Вт до 241 Вт	от 219 до 289 Вт	от 254 до 337 Вт	от 289 до 386 Вт	от 324 до 434

## Коллекция «Econ/Simple»

Артикул: Модель, Высота/Ширина, Тип, Подключение, Комплект, Обработка, Окраска

ПМ1



ПМ2

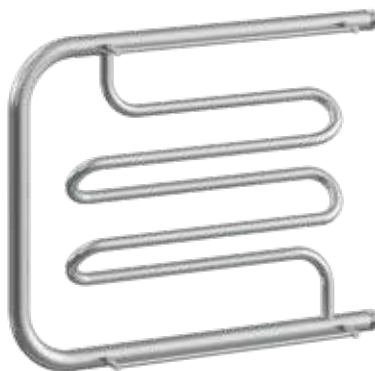

ПМ5

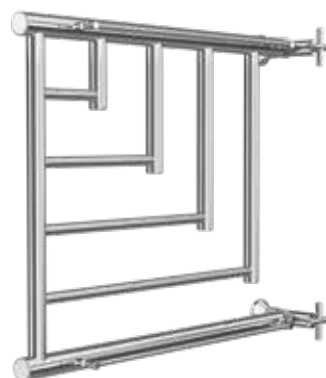

<b>Высота</b>	50			60		
<b>Ширина</b>	40	50	60	40	50	60

<b>Тип</b>	Водяной					
<b>Подключение</b>	Боковое					
<b>Комплект</b>	Люкс 		Фитинги 			

<b>Обработка</b>	Полировка	
------------------	-----------	--

Окраска	Без окраски	Металлик:		Муар:		RAL:		
		Античная медь	Античная тоскана		Флейм	Сахара	Матовый белый (9016)	Глянцевый белый (9003)
		Античная бронза	Античное серебро		Андрос	Черная жемчужина	Soft-touch белый	Soft-touch черный

\* Пример заказа: ПМ6, 60/60, Люкс, Ажур, Soft-touch белый

# Полотенцесушители Nika

## Коллекция «Econ/Simple»

Артикул: Модель, Высота/Ширина, Тип, Подключение, Комплект, Обработка, Окраска

ПМ3

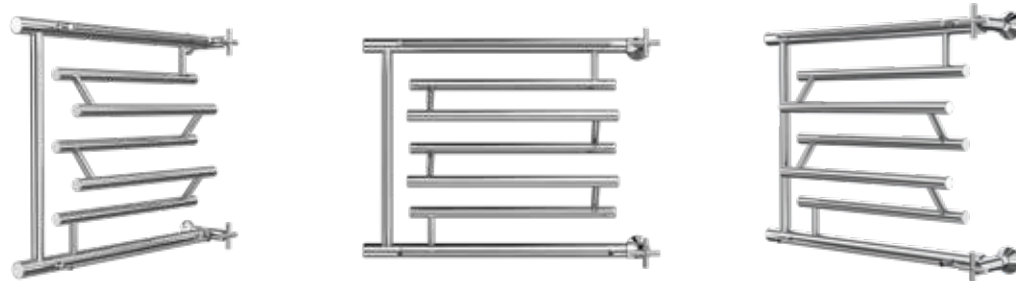

ПМ6

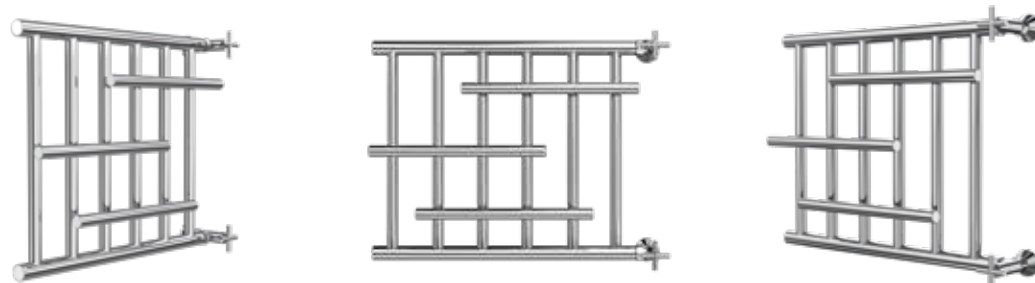

<b>Высота</b>	50			60		
<b>Ширина</b>	40	50	60	40	50	60

<b>Тип</b>	Водяной					
<b>Подключение</b>	Боковое					
<b>Комплект</b>	Люкс 		Фитинги 			

<b>Обработка</b>	Полировка 	Ажур 
------------------	---------------	----------

Окраска	Без окраски	Металлик:		Муар:		RAL:	
		 Античная медь	 Античная тоскана	 Флейм	 Сахара	 Матовый белый (9016)	 Глянцевый белый (9003)
	 Античная бронза	 Античное серебро	 Андрос	 Черная жемчужина	 Soft-touch белый	 Soft-touch черный	

\* Пример заказа: ПМ6, 60/60, Люкс, Ажур, Soft-touch белый



## Коллекция «Econ/Simple»

Артикул: Модель, Высота/Ширина, Тип, Подключение, Комплект, Обработка, Окраска

ПМ4

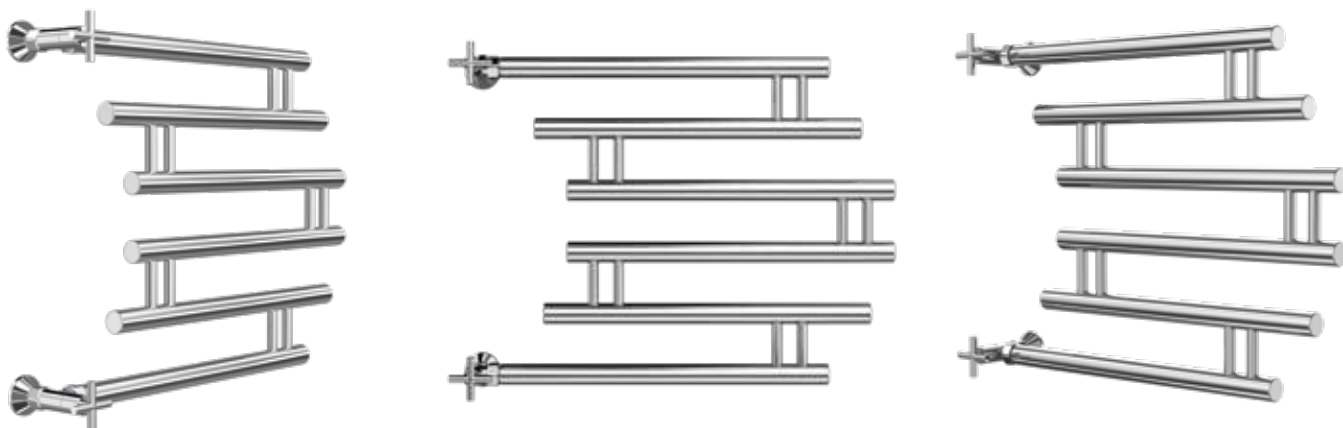

<b>Высота</b>	50			60		
<b>Ширина / Габаритная ширина:</b>	50/60	60/70	70/80	50/60	60/70	70/80

<b>Тип</b>	Водяной					
<b>Подключение</b>	Боковое					
<b>Комплект</b>	Люкс 		Фитинги 			

<b>Обработка</b>	Полировка 	Ажур 
------------------	---------------	----------

Окраска	Без окраски	Металлик:		Муар:		RAL:	
		 Античная медь	 Античная тоскана	 Флейм	 Сахара	 Матовый белый (9016)	 Глянцевый белый (9003)
		 Античная бронза	 Античное серебро	 Андрос	 Черная жемчужина	 Soft-touch белый	 Soft-touch черный

\* Пример заказа: ПМ4, 60/60/70, Водяной, Фитинги, Полировка, Без окраски

# Полотенцесушители Nika

Коллекция «Econ/Simple»

Артикул: Модель, Высота/Ширина, Тип, Подключение, Комплект, Обработка, Окраска

M1



M3/4

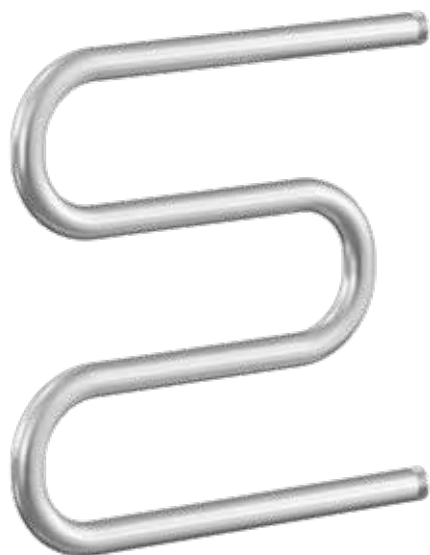

Высота	50					60				
Ширина / Габаритная ширина:	40	50	60	70	80	40	50	60	70	80

Тип	Водяной	
Подключение	Боковое	
Комплект	Люкс 	Фитинги 

Обработка	Полировка	
-----------	-----------	--

Окраска	Без окраски	Металлик:		Муар:		RAL:	
		 Античная медь	 Античная тоскана	 Флейм	 Сахара	 Матовый белый (9016)	 Глянцевый белый (9003)
		 Античная бронза	 Античное серебро	 Андрос	 Черная жемчужина	 Soft-touch белый	 Soft-touch черный

\* Пример заказа: M1, 60/80, Полировка, Глянцевый белый

## Коллекция «Econ/Simple»

Артикул: Модель, Высота/Ширина, Тип, Подключение, Комплект, Обработка, Окраска

ПЛ1



ПЛ4



П1



П2



Высота	32				
Ширина / Габаритная ширина:	40	50	60	70	80

Тип	Водяной				
Подключение	Боковое				
Комплект	Люкс 		Фитинги 		

Обработка	Полировка	
-----------	-----------	--

Окраска	Без окраски	Металлик:		Муар:		RAL:	
		Античная медь	Античная тоскана	Флейм	Сахара	Матовый белый (9016)	Глянцевый белый (9003)
		Античная бронза	Античное серебро	Андрос	Черная жемчужина	Soft-touch белый	Soft-touch черный

\* Пример заказа: ПЛ1, 32/60, Водяной, Люкс +Фитинги, Полировка, Матовый белый (9016)

## Соединение прямое с 2-мя накладными гайками



Артикул:	730SCH1010	730SCH1004	730SCH1005
Размер	1"BPx1"BP	1"BPx1/2"BP	1"BPx 3/4"BP

## Соединение прямое с гайкой и наружной резьбой



Артикул:	731SCH1004	731SCH1005	731SCH1010
Размер	1"BPx1/2"HP	1"BPx 3/4"HP	1"BPx1"HP

## Уголок с 2-мя накладными гайками



Артикул:	740SCH1004	740SCH1005	740SCH1010
Размер	1"BPx1/2"BP	1"BPx 3/4"BP	1"BPx1"BP

## Уголок с гайкой и наружной резьбой



Артикул:	741SCH1004	741SCH1005	741SCH1010
Размер	1"BPx1/2"HP	1"BPx 3/4"HP	1"BPx1"HP

## Держатель для п/с (железо)



Артикул:	122SCS6600	122SCS6605	122SCS6610
Размер	без кольца	3/4"	1"

## Вентиль угловой крест для п/с, г/ш



Артикул:	8470SCH0405
Размер	3/4"x1/2"
Тип	Гайка/штуцер

## Вентиль угловой колп. для п/с, г/ш



Артикул:	8480SCH0405
Размер	3/4"x1/2"
Тип	Гайка/штуцер

Вентиль угловой крест для п/с, г/г



Артикул: 8501SCH1005

Размер 1"х3/4"

Тип Гайка/гайка

Вентиль угловой колп. для п/с, г/ш



Артикул: 8510SCH0405

Размер 3/4"х1/2"

Тип Гайка/штуцер

Вентиль угловой колп. для п/с, г/ш



Артикул: 8202SCH0405

Размер 3/4"х1/2"

Тип Гайка/штуцер

Вентиль угловой «крест», г/ш

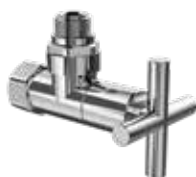

Артикул: 8200SCH0405

Размер 3/4"х1/2"

Тип Гайка/штуцер

Вентиль прямой крест, г/г



Артикул: 8730SCH1010 8730SCH0510

Размер 1"х1"

3/4"х1"

Тип Гайка/гайка

Гайка/гайка

Вентиль прямой колп, г/г



Артикул: 8830SCH1010 8830SCH1010

Размер 1"х1"

3/4"х1"

Тип Гайка/гайка

Гайка/гайка

# Как сформировать заказ на полотенцесушитель NIKA:

## ШАГ 1: КОЛЛЕКЦИЯ

Выбрать одну из 14 коллекций полотенцесушителей.

В основном они отличаются видами перемычек. Название каждой модели полотенцесушителя состоит из одной или двух заглавных букв, обозначающих вид модели и форму перемычки.

### Базовые виды перемычек

#### Classic

ЛП – Лесенка  
Прямая

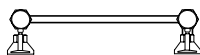

#### Quadro

Л90 – Лесенка  
Прямоугольная



#### Arc

ЛД – Лесенка  
Дуга



#### Curve

ЛZ – Лесенка  
Изогнутая

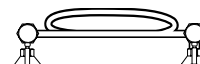

#### Wave

ЛВ – Лесенка  
Волна



#### Bamboo

ЛБ – Лесенка  
Бамбук

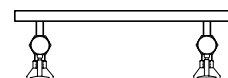

#### Trapezium

ЛТ – Лесенка  
Трапеция

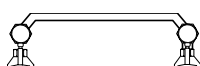

#### Modern

ЛМ – Лесенка  
Модерн

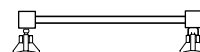

## ШАГ 2: МОДЕЛЬ

Кроме формы перемычек в названии модели отражаются также виды их группировки: без группировки, (r), (r2) и (r3). В этой последовательности в каталоге идут модели каждой коллекции – например, ЛП, ЛП(r), ЛП(r2), ЛП(r3).

Практически каждую модель можно выбрать с верхней полкой или без. Буквенное обозначение «Верхняя Полка» – ВП. Например, ЛП ВП, ЛП(r)ВП, ЛП(r2)ВП – модели с верхней полкой.

Выбрать одну из моделей коллекции – по изображению, либо исходя из нужных размеров или параметров. Общие параметры по коллекции (вес или теплоотдача полотенцесушителя, объем помещения) представлены на титульном листе каждой коллекции.

## ШАГ 3: ВЫСОТА И ШИРИНА МОДЕЛИ

Количество перемычек полотенцесушителя зависит от высоты модели. На пересечении названия модели и высоты/ширины можно увидеть, как будет выглядеть конкретная модель в конкретном размере.

Под возможной высотой изделия в таблице указывается ширина (межосевое расстояние). Для некоторых моделей в таблице указывается и габаритная ширина изделия. Например, ЛД 80/50 – высота 80 см, межосевое расстояние 50 см; ЛБ5 80/10/70 – межосевая высота 80 см, межосевое подключение 10 см, габаритная ширина 70 см.

## ШАГ 4: ВЫБОР ТИПА ПОЛОТЕНЦЕСУШИТЕЛЯ

Большинство полотенцесушителей NIKA могут быть изготовлены и в водяном и в электрическом варианте. Возможные варианты указаны в под каждой моделью.

Возможен заказ полотенцесушителя с противокоррозионной обработкой (указать «Водяной с противокоррозионной обработкой»).

## ШАГ 5: ПОДКЛЮЧЕНИЕ

Выбрать подключение в зависимости от того, какой тип полотенцесушителя был выбран.

**Для водяных полотенцесушителей** возможны универсальное или боковое подключения.

**Универсальное подключение моделей типа «Лесенка»:** входящие в комплектацию полотенцесушителя элементы за счет перестановок позволяют произвести либо горизонтальное нижнее, либо диагональное, либо вертикальное боковое подключение к теплоносителю. Не имеет значения с какой стороны осуществляется подвод воды – он может быть как слева, так и справа.

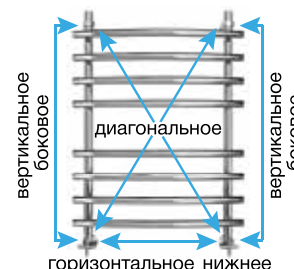

### Боковое подключение для моделей типа «Лесенка»

достигается привариванием двух сгонов с резьбой к одной из двух вертикальных труб, в случаях, когда вертикальное боковое подключение не позволяет получить требуемое межсоединительное расстояние.

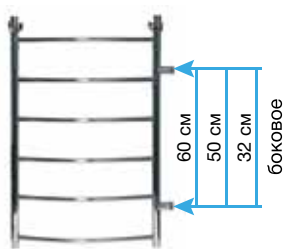

### Боковое подключение для моделей коллекции Econ/Simple – стандартное.



Для электрических полотенцесушителей на данном этапе выбирается месторасположение ТЭНа: нужно указать, с какой стороны будет розетка (либо скрытое подключение) – слева или справа.



ТЭН слева



ТЭН справа

## ШАГ 6: КОМПЛЕКТАЦИЯ

Для водяных полотенцесушителей с универсальным подключением выбрать одну из возможных комплектаций:

**Люкс:** Полная комплектация с запорными кранами.

**Стандарт:** Полная комплектация с уголками.

**Эконом:** Частичная комплектация без угловых соединений.

**Заднее:** Полная комплектация с задним подключением.

Для водяных полотенцесушителей с боковым подключением указать на каком расстоянии друг от друга должны находиться патрубки (32, 50 или 60 см) а для моделей с верхней полкой и их расположение – слева или справа.

Для электрических полотенцесушителей выбрать вид электронагревателя (ТЭНа):

**КТХ-3:** многоступенчатая регулировка температур, multifunctional таймер с возможностью программирования, сенсорная клавиатура, панель LCD.

**MEG:** регулировка температуры при помощи кнопок в диапазоне 30°-60°С.

**MOA:** выбор температуры и периода обогрева, опция автоматического отключения.

И указать провод ТЭНа должен быть с вилкой или с маскирующим элементом для скрытого монтажа.

## ШАГ 7: ОБРАБОТКА

Выбрать один из видов обработки:

**Полировка:** стандартный вид трубы после плазменной полировки.

**Ажур:** вид обработки трубы, подходящий практически для всех моделей, кроме М и П.

**Винтаж:** вид обработки трубы, возможный только для моделей коллекции Bamboo.

## ШАГ 8: ОКРАСКА

Выбрать один из видов окраски:

**Без окраски:** полированная поверхность полотенцесушителя из нержавеющей стали.

**Металлики:** глянцевая поверхность, комплексная покраска.

**Муары:** матовая поверхность, порошковая покраска.

**RAL:** окраска по RAL может осуществляться в любой цвет.

Существует несколько вариантов обработки окрашенного по RAL полотенцесушителя: глянцевый, матовый и «прорезиненный» (soft-touch). Soft touch доступен только в белом (RAL 9003) и черном (RAL 9005) цветах.

### Внимание:

- Информация в каталоге имеет справочный характер и не является публичной офертой.
- Нестандартные полотенцесушители Nika и люки Nika.Trade изготавливаются на заказ по предоплате.
- Цвета готовых изделий могут отличаться от напечатанных в каталоге.
- При возникновении вопросов, пожалуйста, позвоните по телефону горячей линии 8 (800) 505-45-00
- В случае заказа окраски на полотенцесушители в комплектации Эконом рекомендуется сразу подобрать и окрасить фитинги.



# ◆ Смесители и душевые системы из латуни MIXLINE

## ПРЕИМУЩЕСТВА СМЕСИТЕЛЕЙ ИЗ ЛАТУНИ БРЕНДА MixLine:



учитывают последние тенденции в дизайне;



долговечны, прочны, износостойки;



имеют отличные антикоррозионные свойства;



оптимально подходят для ежедневной эксплуатации.



обладают стойкостью к истиранию и механическим повреждениям;

# Смесители двухвентильные MIXLINE

## Серия ML 01

ML 01-02

Артикул: 522119

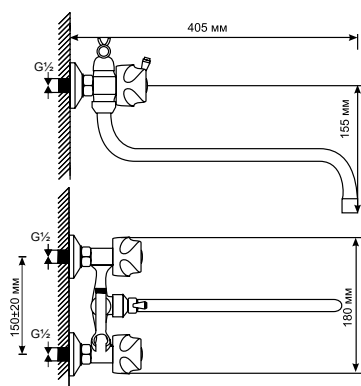

Смеситель для ванны и умывальника

- Керамическая кран-букса 1/2
- Поворотный трубчатый излив 35 см
- Встроенный шаровой дивертор
- Усиленный душевой шланг с 3-х режимной лейкой
- Держатель для лейки на корпусе смесителя

ML 01-03

Артикул: 522120

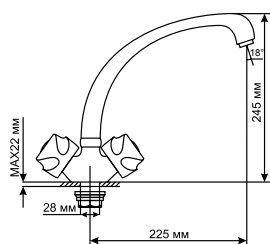

Смеситель для кухни

- Керамическая кран-букса 1/2
- Поворотный литой излив
- Крепление к мойке — гайка
- Подводка в комплекте 30 см

ML 01-04

Артикул: 522155

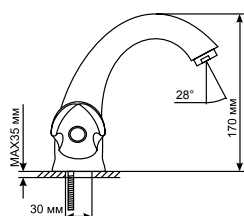

Смеситель для умывальника

- Керамическая кран-букса 1/2
- Литой неповоротный излив
- Крепление к умывальнику — шпилька
- Подводка в комплекте 30 см

## Серия ML 07

ML 07-02

Артикул: 522147

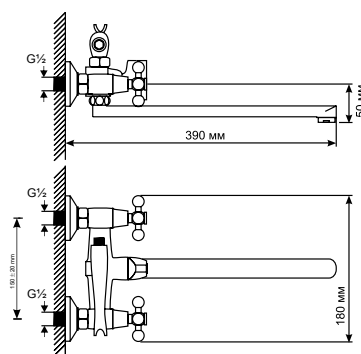

Смеситель для ванны и умывальника

- Керамическая кран-букса 1/2
- Поворотный плоский излив 33 см
- Встроенный картриджный дивертор
- Усиленный душевой шланг с 3-х режимной лейкой
- Держатель для лейки на корпусе смесителя

# Смесители двухвентильные MIXLINE

ML 07-04

➤ Артикул: 529849

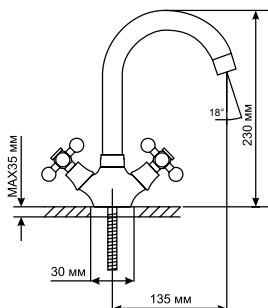

Смеситель для умывальника

- Керамическая кран-букса 1/2
- Поворотный литой высокий излив
- Крепление к умывальнику — шпилька
- Подводка в комплекте 30 см

ML 07-031

➤ Артикул: 522132

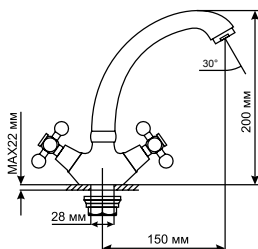

Смеситель для кухни

- Керамическая кран-букса 1/2
- Поворотный литой низкий излив
- Крепление к мойке — гайка
- Подводка в комплекте 30 см

ML 07-032

➤ Артикул: 522133

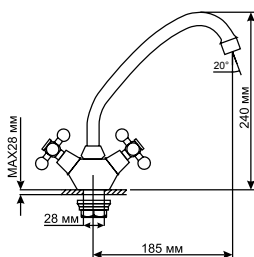

Смеситель для кухни

- Керамическая кран-букса 1/2
- Поворотный литой низкий излив
- Крепление к мойке — гайка
- Подводка в комплекте 30 см

ML 07-05

➤ Артикул: 522153

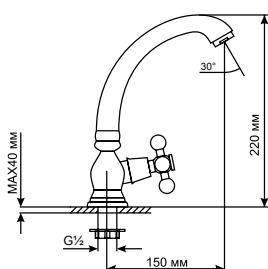

Смеситель для умывальника/  
мойки

- Керамическая кран-букса 1/2
- Поворотный литой излив
- Крепление к умывальнику/мойке — гайка
- Подводка отсутствует

## Серия ML 02

ML 02-01

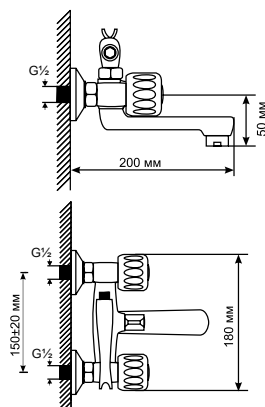

➤ Артикул: 529845

Смеситель для ванны

- Керамическая кран-букса 1/2
- Литой излив с встроенным картриджным дивертором
- Усиленный душевой шланг с 3-х режимной лейкой
- Держатель для лейки на корпусе смесителя

ML 02-02

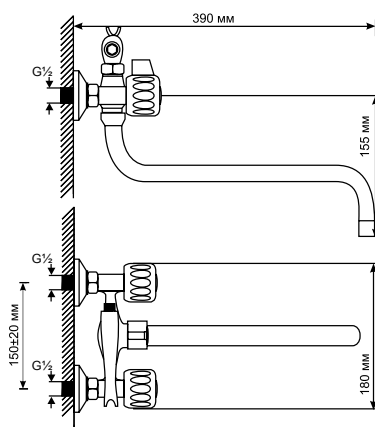

➤ Артикул: 522139

Смеситель для ванны и умывальника

- Керамическая кран-букса 1/2
- Поворотный трубчатый излив 35 см
- Встроенный картриджный дивертор
- Усиленный душевой шланг с 3-х режимной лейкой
- Держатель для лейки на корпусе смесителя

ML 02-04

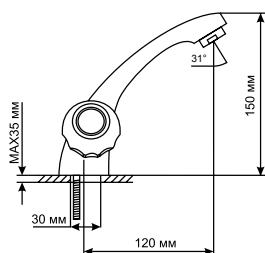

➤ Артикул: 529848

Смеситель для умывальника

- Керамическая кран-букса 1/2
- Литой неповоротный излив
- Крепление к умывальнику — шпилька
- Подводка в комплекте 30 см

ML 02-031

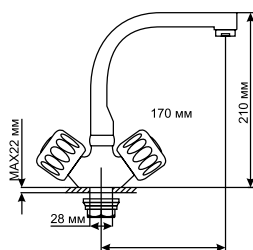

➤ Артикул: 522121

Смеситель для кухни

- Керамическая кран-букса 1/2
- Поворотный литой высокий излив
- Крепление к мойке — гайка
- Подводка в комплекте 30 см

# Смесители двухвентильные MIXLINE

ML 02-032

➤ Артикул: 522122

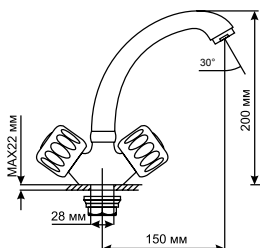

Смеситель для умывальника

- Керамическая кран-букса 1/2
- Поворотный литой низкий излив
- Крепление к мойке — гайка
- Подводка в комплекте 30 см

## ◆ Серия ML 09

ML 09-01

➤ Артикул: 529847

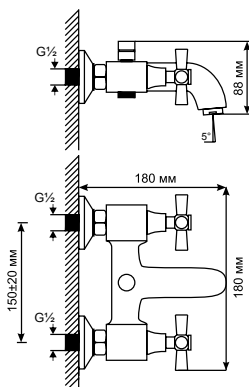

Смеситель для ванны

- Керамическая кран-букса 1/2
- Литой излив с встроенным пружинным дивертором
- Усиленный душевой шланг с 3-х режимной лейкой
- Держатель для лейки на корпусе смесителя

ML 09-02

➤ Артикул: 522150

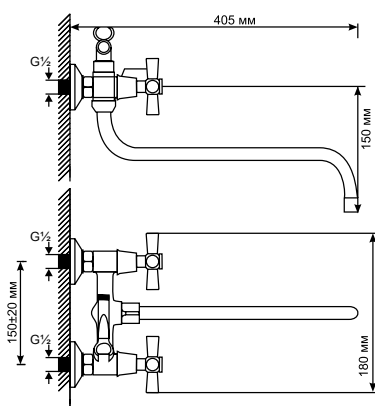

Смеситель для ванны и умывальника

- Керамическая кран-букса 1/2
- Поворотный литой низкий излив
- Крепление к мойке — гайка
- Подводка в комплекте 30 см

ML 09-04

➤ Артикул: 522162

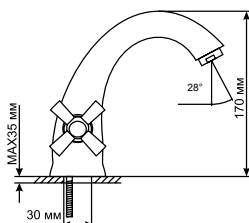

Смеситель для умывальника

- Керамическая кран-букса 1/2
- Литой неповоротный излив
- Крепление к умывальнику — шпилька
- Подводка в комплекте 30 см

ML 09-032

➤ Артикул: 522137

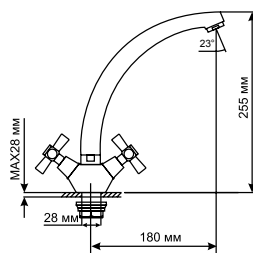

Смеситель для кухни

- Керамическая кран-букса 1/2
- Поворотный литой высокий излив
- Крепление к мойке — гайка
- Подводка в комплекте 30 см

ML 09-05

➤ Артикул: 522154

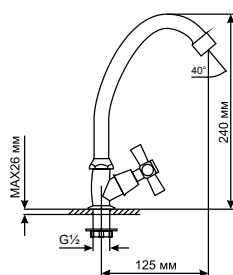

Смеситель для умывальника моно

- Керамическая кран-букса 1/2
- Поворотный литой низкий излив
- Крепление к мойке — гайка
- Подводка в комплекте 30 см

## ◆ Серия ML 10

ML 10-01

➤ Артикул: 529846

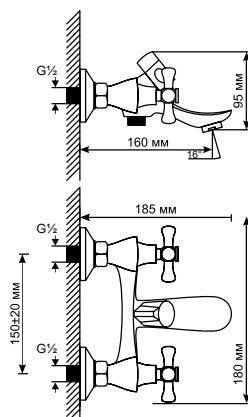

Смеситель для ванны

- Керамическая кран-букса 1/2
- Литой излив с встроенным картриджным дивертором
- Усиленный душевой шланг с лейкой
- Держатель для лейки устанавливается на стену

ML 10-02

➤ Артикул: 522151

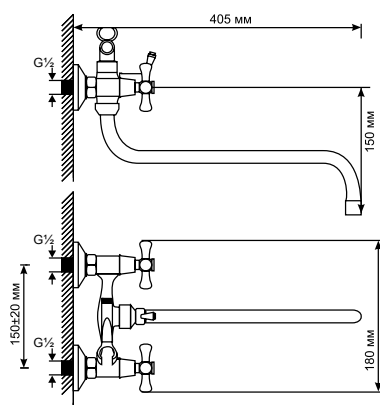

Смеситель для ванны и умывальника

- Керамическая кран-букса 1/2
- Поворотный трубчатый излив 35 см
- Встроенный шаровый дивертор
- Усиленный душевой шланг с лейкой
- Держатель для лейки на корпусе смесителя

# Смесители двухвентильные MIXLINE

ML 10-04

➤ Артикул: 529851

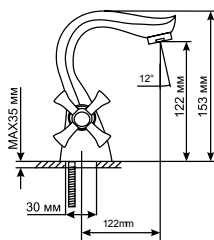

Смеситель для ванны и умывальника

- Керамическая кран-букса 1/2
- Литой неповоротный излив
- Крепление к умывальнику — шпилька
- Подводка в комплекте 30 см

ML 10-03

➤ Артикул: 522138

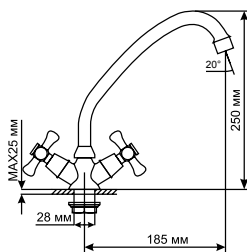

Смеситель для кухни

- Керамическая кран-букса 1/2
- Поворотный трубчатый излив
- Крепление к мойке — гайка
- Подводка в комплекте 30 см

ML 10-032

➤ Артикул: 529850

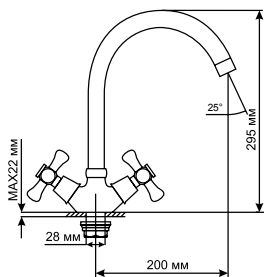

Смеситель для кухни

- Керамическая кран-букса 1/2
- Поворотный литой высокий излив
- Крепление к мойке — гайка
- Подводка в комплекте 30 см

ML 10-06

➤ Артикул: 529852

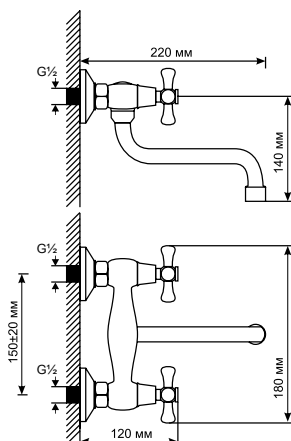

Смеситель для умывальника/ мойки

- Керамическая кран-букса 1/2
- Поворотный трубчатый излив 17 см



## Серия ML 11

ML 11-01

Артикул: 530474

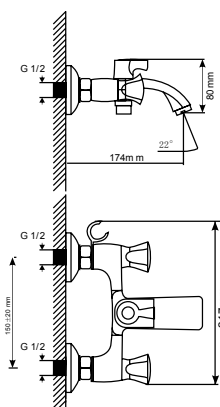

Смеситель для ванны и умывальника

- Керамическая кран-букса 1/2
- Литой излив с встроенным картриджным дивертором
- Усиленный душевой шланг с 3-х режимной лейкой
- Держатель для лейки устанавливается на стену

ML 11-02

Артикул: 530475

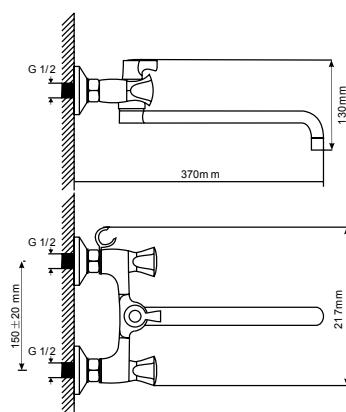

Смеситель для ванны и умывальника

- Керамическая кран-букса 1/2
- Поворотный трубчатый излив 30 см
- Встроенный картриджный дивертор
- Усиленный душевой шланг с 3-х режимной лейкой
- Держатель для лейки устанавливается на стену или смеситель

ML 11-04

Артикул: 530472

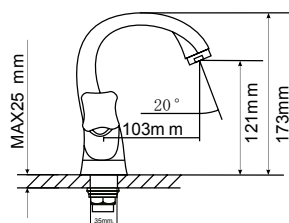

Смеситель для умывальника

- Керамическая кран-букса 1/2
- Литой неповоротный излив
- Крепление к умывальнику — гайка
- Подводка в комплекте 30 см

ML 11-05

Артикул: 530486

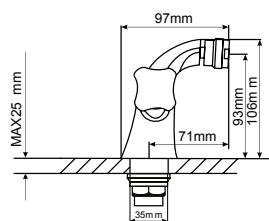

Смеситель для биде

- Керамическая кран-букса 1/2
- Литой неповоротный излив
- Крепление к биде — гайка
- Подводка в комплекте 30 см
- Поворотный аэратор

# Однорычажные смесители MIXLINE

ML 11-031

➤ Артикул: 530473

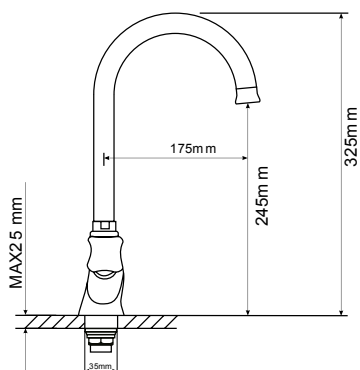

Смеситель для кухни

- Керамическая кран-букса 1/2
- Поворотный литой высокий излив
- Крепление к мойке — гайка
- Подводка в комплекте 30 см

# Однорычажные смесители MIXLINE

## ◆ Серия ML 03

ML 03-01

➤ Артикул: 522141

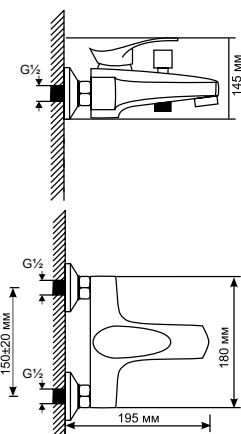

Смеситель для ванны

- Керамический картридж диаметром 40
- Литой излив с встроенным пружинным дивертором
- Усиленный душевой шланг с лейкой
- Держатель для лейки устанавливается на стену

ML 03-02

➤ Артикул: 522140

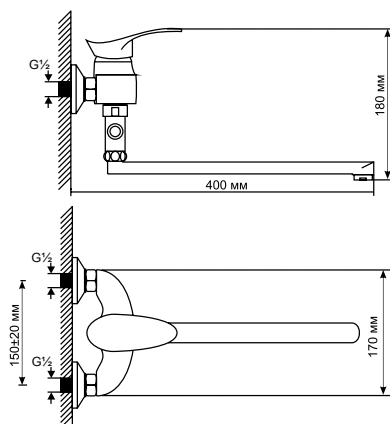

Смеситель для ванны и умывальника

- Керамический картридж диаметром 40
- Поворотный плоский излив 38 см
- Внешний керамический дивертор
- Усиленный душевой шланг с лейкой
- Держатель для лейки устанавливается на стену

ML 03-03

➤ Артикул: 522123

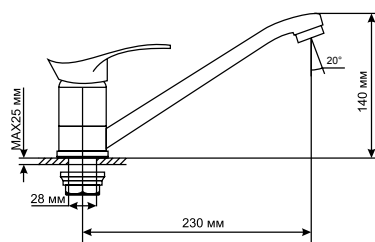

Смеситель для кухни

- Керамический картридж диаметром 40
- Поворотный плоский излив
- Крепление к мойке — гайка
- Подводка в комплекте

ML 03-04

➤ Артикул: 522157

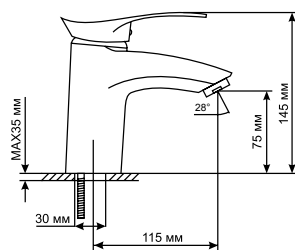

Смеситель для умывальника

- Керамический картридж диаметром 40
- Литой неповоротный излив
- Крепление к мойке — шпилька
- Подводка в комплекте 30 см

ML 03-031

➤ Артикул: 522124

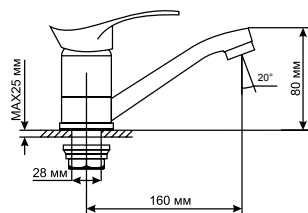

Смеситель для кухни

- Керамический картридж диаметром 40
- Поворотный плоский короткий излив
- Крепление к мойке — гайка
- Подводка в комплекте 30 см

ML 03-032

➤ Артикул: 522125

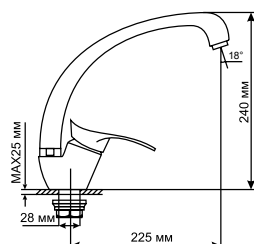

Смеситель для кухни

- Керамический картридж диаметром 40
- Поворотный литой высокий излив
- Крепление к мойке — гайка

# Однорычажные смесители MIXLINE

## Серия ML 05

ML 05-01

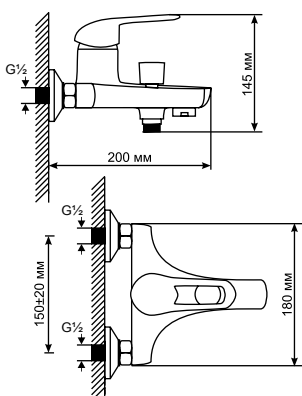

◆ Артикул: 522144

**Смеситель для ванны**

- Керамический картридж диаметром 40
- Литой излив с встроенным пружинным дивертором
- Усиленный душевой шланг с лейкой
- Держатель для лейки устанавливается на стену

ML 05-02

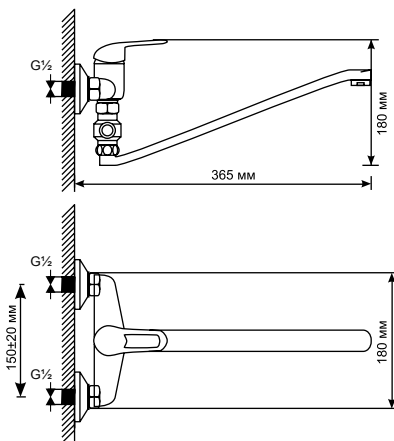

◆ Артикул: 522143

**Смеситель ванны и умывальника**

- Керамический картридж диаметром 40
- Поворотный плоский излив 33 см
- Внешний пружинный дивертор
- Усиленный душевой шланг с лейкой
- Держатель для лейки устанавливается на стену

ML 05-03

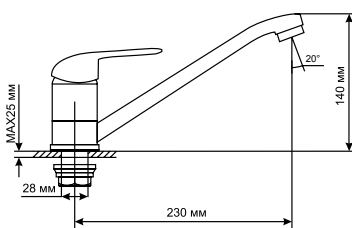

◆ Артикул: 522128

**Смеситель для кухни**

- Керамический картридж диаметром 40
- Поворотный плоский излив
- Крепление к мойке — гайка
- Подводка в комплекте 30 см

ML 05-04

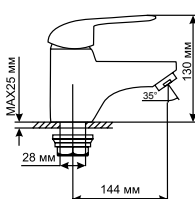

◆ Артикул: 522159

**Смеситель для умывальника**

- Керамический картридж диаметром 40
- Литой неповоротный излив
- Крепление к умывальнику — гайка
- Подводка в комплекте 30 см

ML 05-032

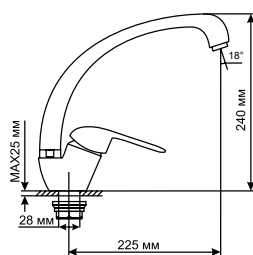

◆ Артикул: 522129

Смеситель для кухни

- Керамический картридж диаметром 40
- Поворотный литой высокий излив
- Крепление к мойке — гайка
- Подводка в комплекте 30 см

◆ Серия ML 06

ML 06-01

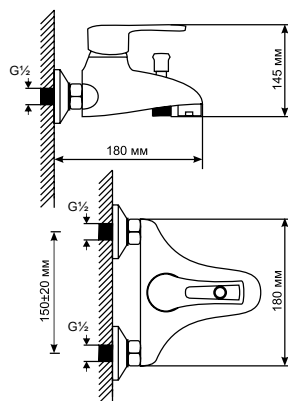

◆ Артикул: 522146

Смеситель для ванны

- Керамический картридж диаметром 40
- Литой излив с встроенным пружинным дивертором
- Усиленный душевой шланг с 3-х режимной лейкой
- Держатель для лейки устанавливается на стену

ML 06-02

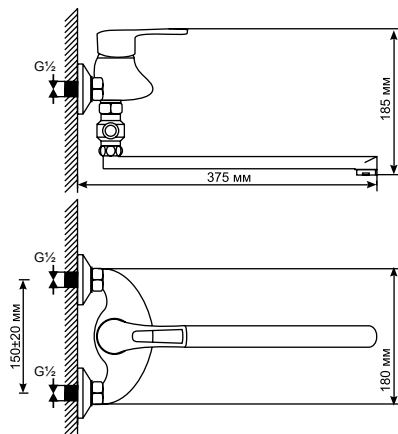

◆ Артикул: 522145

Смеситель для ванны и умывальника

- Керамический картридж диаметром 40
- Поворотный плоский излив 35 см
- Внешний пружинный дивертор
- Усиленный душевой шланг с лейкой
- Держатель для лейки устанавливается на стену

ML 06-03

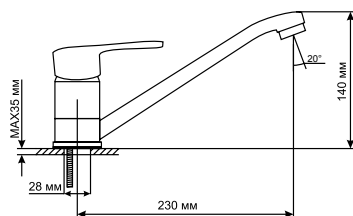

◆ Артикул: 522130

Смеситель для кухни

- Керамический картридж диаметром 40
- Поворотный плоский излив
- Крепление к мойке — шпилька
- Подводка в комплекте 30 см

# Однорычажные смесители MIXLINE

ML 06-04

➤ Артикул: 522160

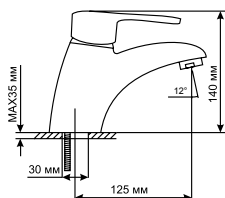

Смеситель для умывальника

- Керамический картридж диаметром 40
- Поворотный плоский излив
- Крепление к мойке — шпилька
- Подводка в комплекте 30 см

ML 06-032

➤ Артикул: 522131

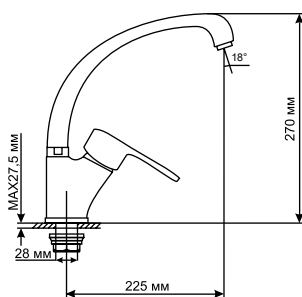

Смеситель для кухни

- Керамический картридж диаметром 40
- Поворотный литой высокий излив
- Крепление к мойке — гайка
- Подводка в комплекте 30 см

## ◆ Серия ML 08

ML 08-01

➤ Артикул: 522149

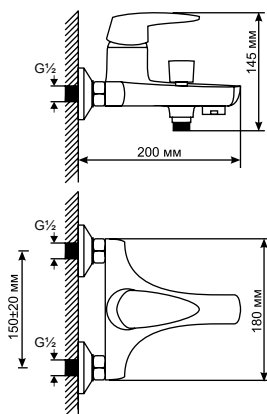

Смеситель для ванны

- Керамический картридж диаметром 40
- Литой излив с встроенным пружинным дивертором
- Усиленный душевой шланг с 3-х режимной лейкой
- Держатель для лейки устанавливается на стену

ML 08-02

➤ Артикул: 522148

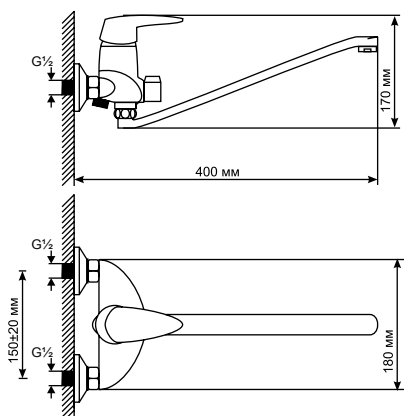

Смеситель для ванны и умывальника

- Керамический картридж диаметром 40
- Поворотный плоский излив 36 см
- Встроенный керамический дивертор
- Усиленный душевой шланг с лейкой
- Держатель для лейки устанавливается на стену

**ML 08-03**

**Артикул: 522134**

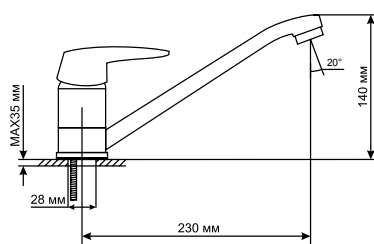

**Смеситель для кухни**

- Керамический картридж диаметром 40
- Поворотный плоский излив
- Крепление к мойке — шпилька
- Подводка в комплекте 30 см

**ML 08-04**

**Артикул: 522780**

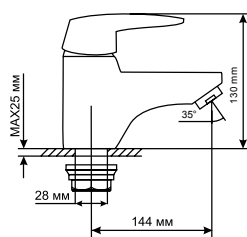

**Смеситель для умывальника**

- Керамический картридж диаметром 40
- Литой неповоротный излив
- Крепление к умывальнику — гайка
- Подводка в комплекте 30 см

**ML 08-031**

**Артикул: 522136**

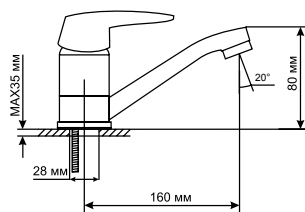

**Смеситель для кухни**

- Керамический картридж диаметром 40
- Поворотный плоский короткий излив
- Крепление к мойке — шпилька
- Подводка в комплекте 30 см

**ML 08-032**

**Артикул: 522135**

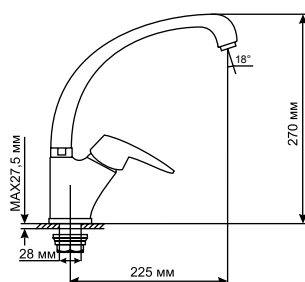

**Смеситель для кухни**

- Керамический картридж диаметром 40
- Поворотный литой высокий излив
- Крепление к мойке — гайка
- Подводка в комплекте 30 см



# Однорычажные смесители MIXLINE

## Серия ML 12

ML 12-01

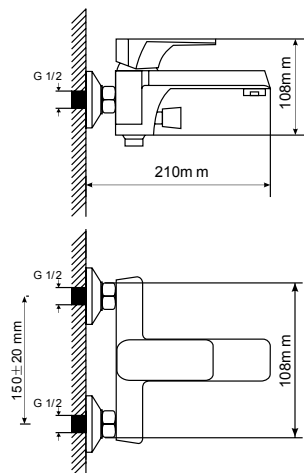

➤ Артикул: 530477

**Смеситель для ванны**

- Керамический картридж диаметром 40
- Литой излив с встроенным пружинным дивертором
- Усиленный душевой шланг с 3-х режимной лейкой
- Держатель для лейки устанавливается на стену

ML 12-02

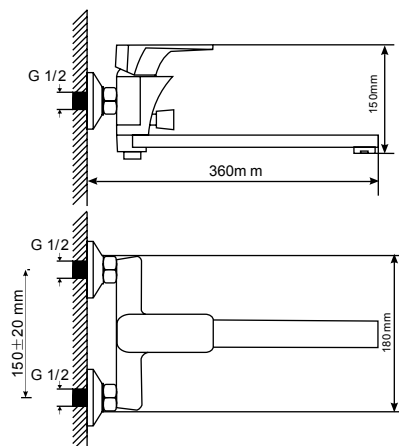

➤ Артикул: 530478

**Смеситель для ванны и умывальника**

- Керамический картридж диаметром 40
- Поворотный плоский излив 30 см
- Встроенный пружинный дивертор
- Усиленный душевой шланг с лейкой
- Держатель для лейки устанавливается на стену

ML 12-032

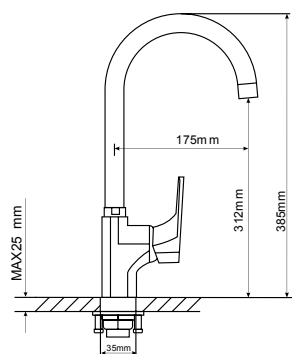

➤ Артикул: 530479

**Смеситель для кухни**

- Керамический картридж диаметром 40
- Поворотный литой высокий излив
- Крепление к мойке — гайка
- Подводка в комплекте 30 см

ML 12-04

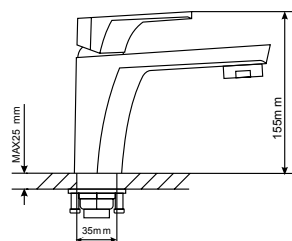

➤ Артикул: 530476

**Смеситель для умывальника**

- Керамический картридж диаметром 40
- Литой неповоротный излив
- Крепление к умывальнику — гайка
- Подводка в комплекте 30 см

ML 12-05

➤ Артикул: 530484

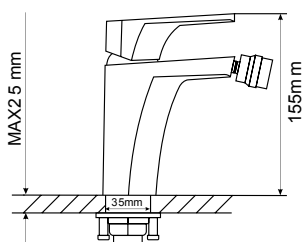

Смеситель для биде

- Керамический картридж диаметром 40
- Литой неповоротный излив
- Крепление к умывальнику — гайка
- Подводка в комплекте 30 см
- Поворотный аэратор

## ◆ Серия ML 13

ML 13-01

➤ Артикул: 530482

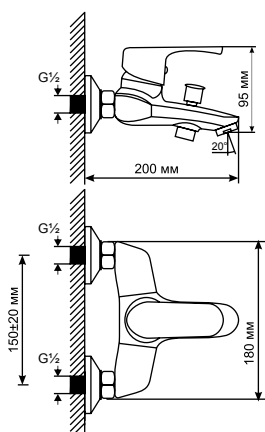

Смеситель для ванны

- Керамический картридж диаметром 40
- Литой излив с встроенным пружинным дивертором
- Усиленный душевой шланг с 3-х режимной лейкой
- Держатель для лейки устанавливается на стену

ML 13-02

➤ Артикул: 530483

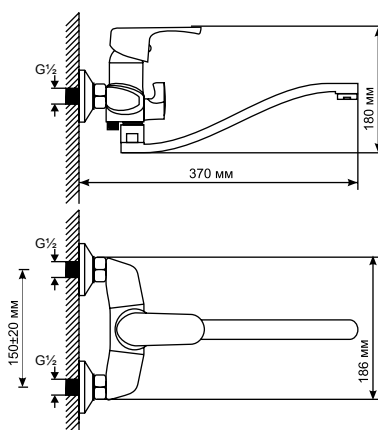

Смеситель для ванны и умывальника

- Керамический картридж диаметром 40
- Поворотный плоский излив 36 см
- Встроенный керамический дивертор
- Усиленный душевой шланг с 3-х режимной лейкой
- Держатель для лейки устанавливается на стену

**ML 13-05**

**Артикул: 530485**

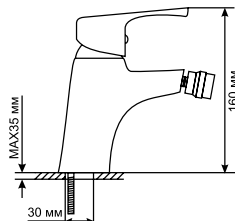

**Смеситель для биде**

- Керамический картридж диаметром 40
- Литой неповоротный излив
- Крепление к биде — шпилька
- Подводка в комплекте 30 см
- Поворотный аэратор

**ML 13-04**

**Артикул: 530480**

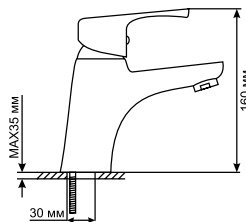

**Смеситель для умывальника**

- Керамический картридж диаметром 40
- Литой неповоротный излив
- Крепление к умывальнику — шпилька
- Подводка в комплекте 30 см

**ML 13-032**

**Артикул: 530481**

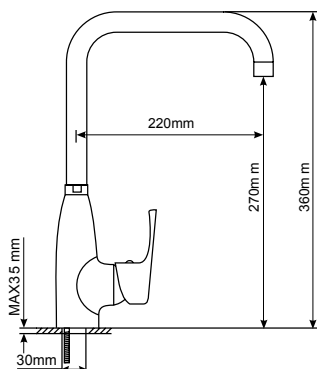

**Смеситель для кухни**

- Керамический картридж диаметром 40
- Поворотный литой высокий излив
- Крепление к мойке — шпилька
- Подводка в комплекте 30 см

ML 2433 \_\_\_\_\_, Артикул: 530035

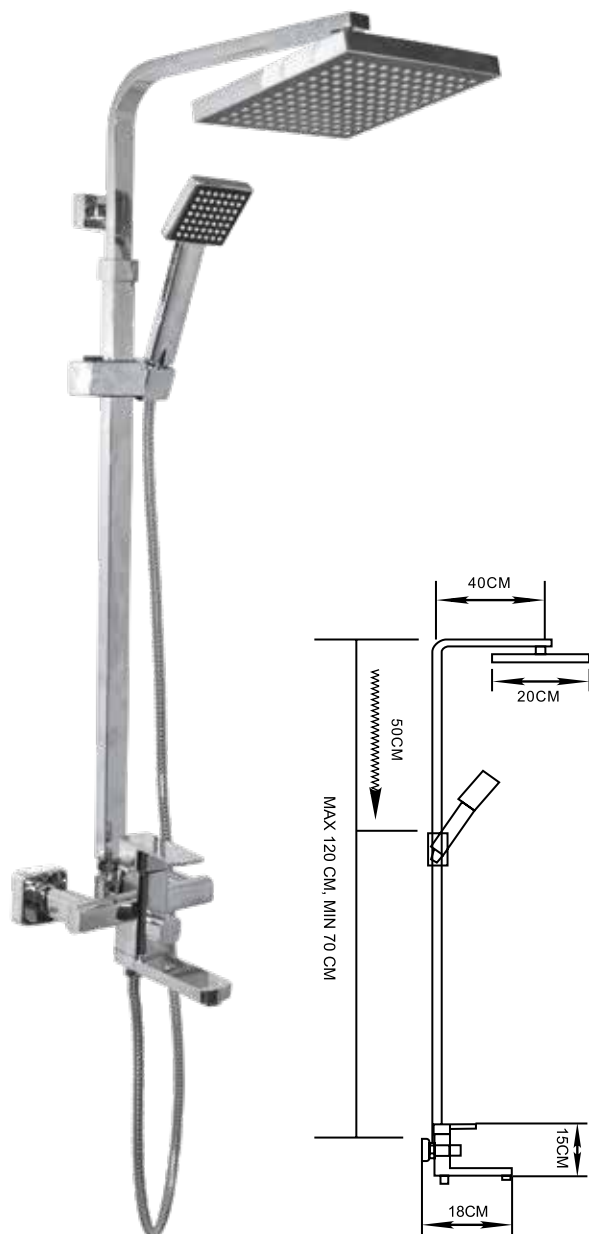

ML 2419 \_\_\_\_\_, Артикул: 530036

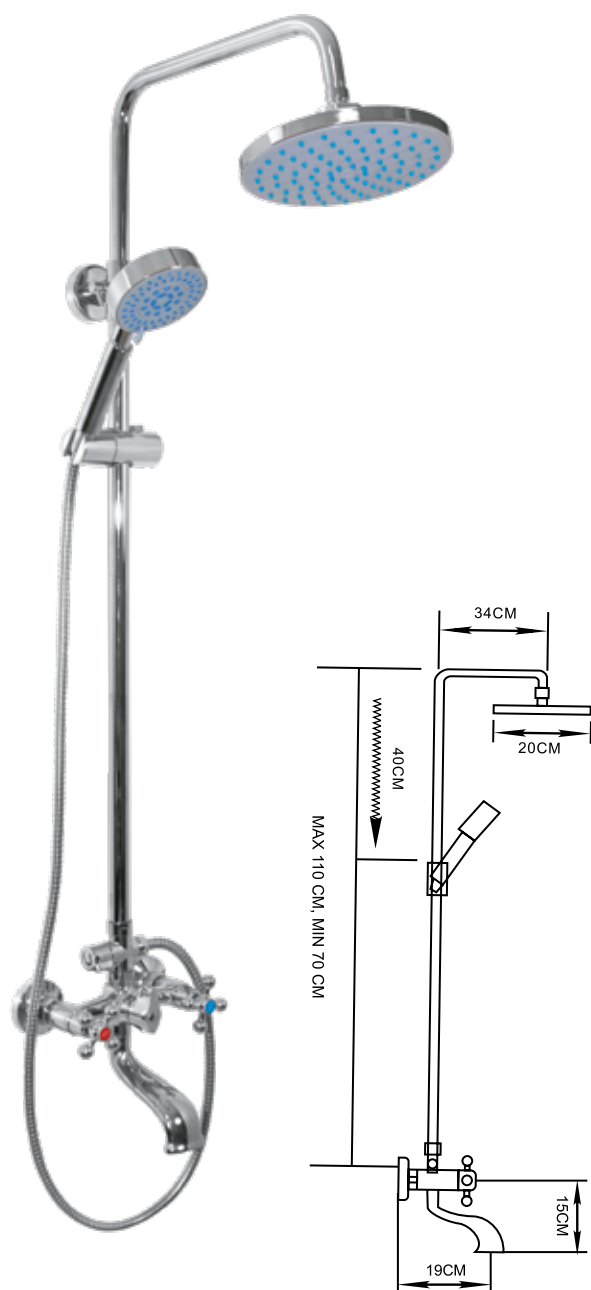

- Смеситель с керамическим картриджем диаметром 40,
- Душевая штанга
- Верхняя поворотная душевая лейка
- Душевой шланг 1,5м с лейкой
- Регулируемое крепление для душевой лейки
- Переключатель – картриджный

- Смеситель 1/2кер.
- Душевая штанга
- Верхняя поворотная душевая лейка
- Душевой шланг 1,5м с лейкой
- Регулируемое крепление для душевой лейки
- Переключатель-эксцентрик

ML 2402 \_\_\_\_\_, Артикул: 530034

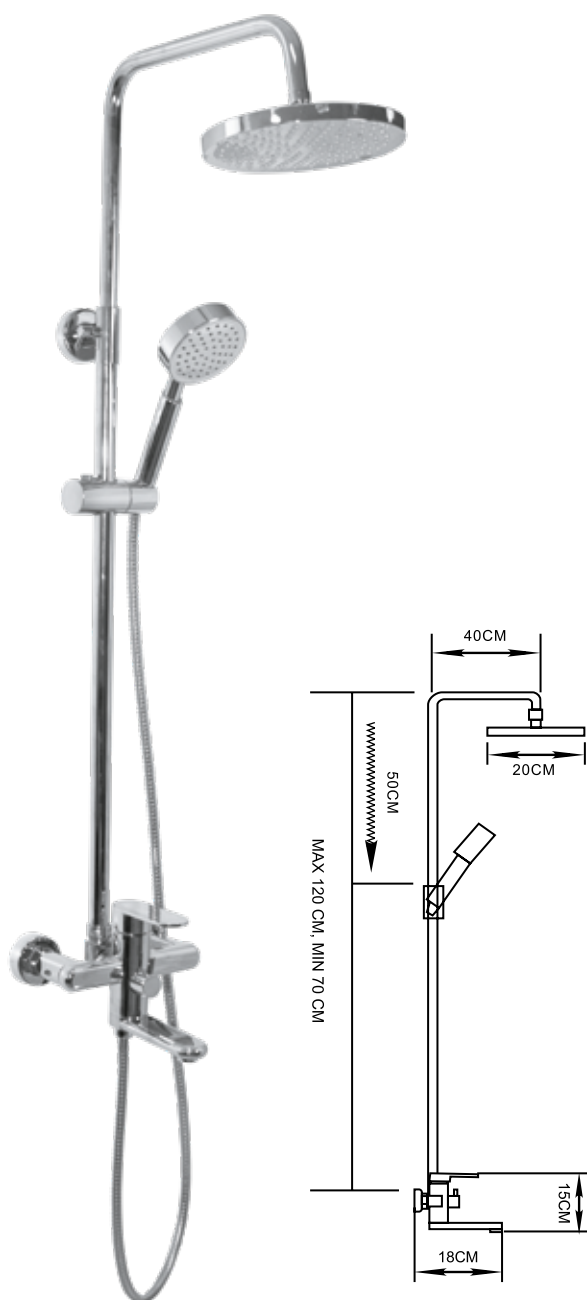

ML 2400 \_\_\_\_\_, Артикул: 530033

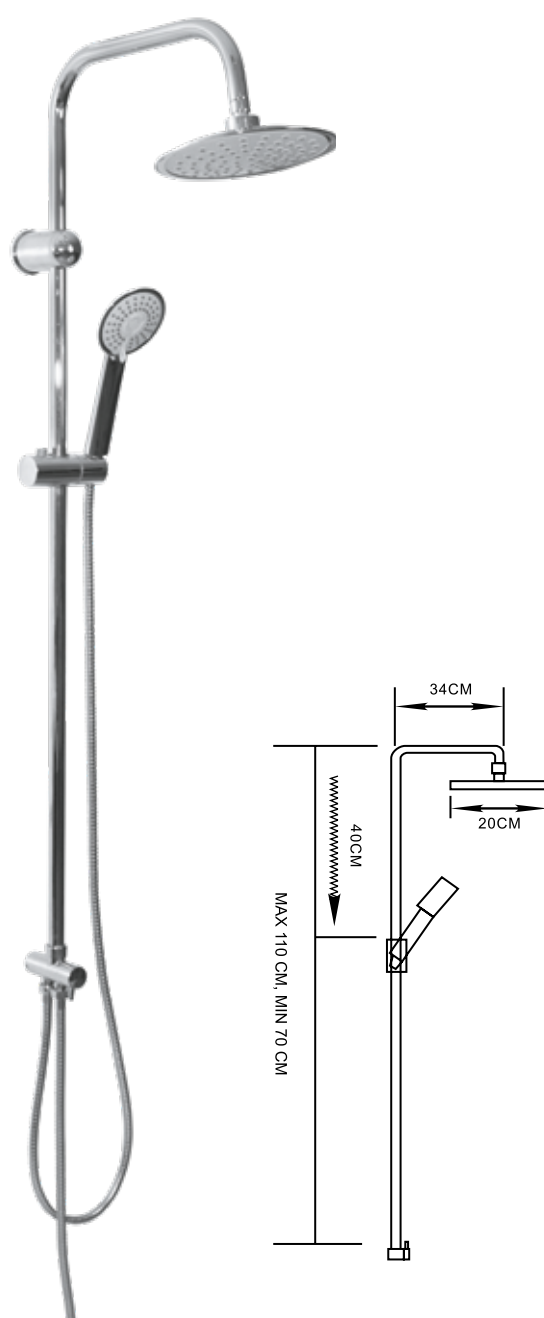

- Смеситель с керамическим картриджем диаметром 40
- Душевая штанга, Верхняя поворотная душевая лейка
- Душевой шланг 1,5м с лейкой
- Регулируемое крепление для душевой лейки
- Переключатель –картриджный

- Без смесителя
- Душевая штанга
- Верхняя поворотная душевая лейка
- Душевой шланг 1,5м с лейкой
- Регулируемое крепление для душевой лейки

ML 2408 \_\_\_\_\_, Артикул: 530032

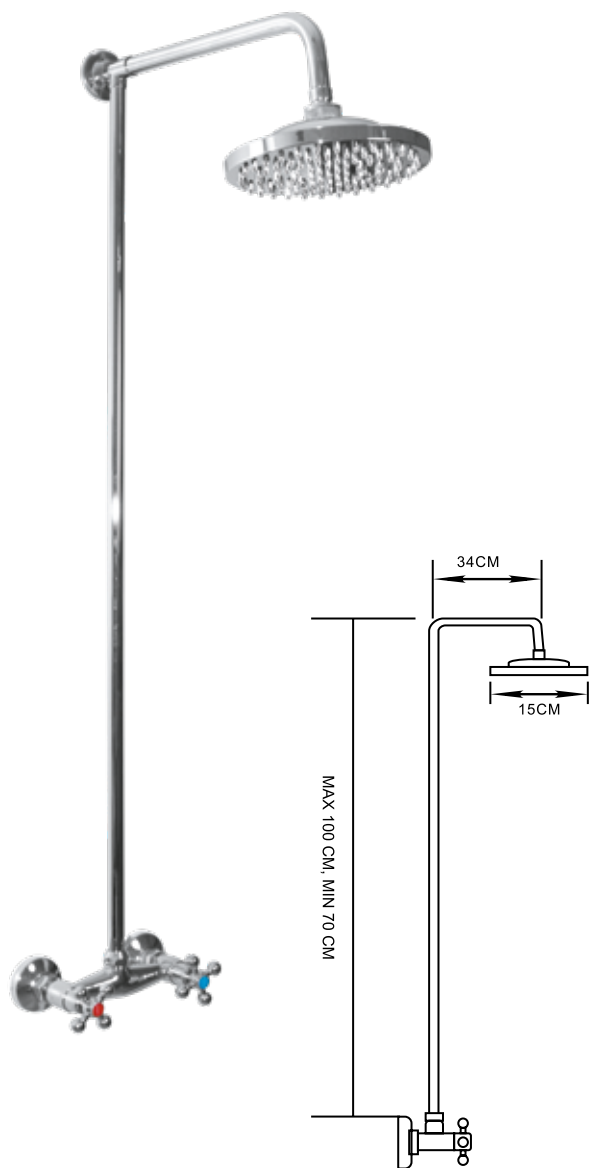

- Смеситель 1/2 кер.
- Душевая штанга
- Верхняя поворотная душевая лейка



## Мойки из нержавеющей стали MIXLINE

### ПРЕИМУЩЕСТВА НЕРЖАВЕЮЩИХ МОЕК БРЕНДА MixLine:



широкий ассортимент моек по толщине и размерному ряду;



полированная рабочая поверхность и привлекательный внешний вид;



комплектация сифоном, крепежом и уплотнителем (большинство моделей);



шумопоглощающая пластина на обратной стороне чаши изделия;



глубокая чаша (16-18 см), глубина соответствует заявленной в каждой точке чаши;



надежное сварное крепление врезных моделей;



нержавеющая сталь марки AISI 201;



индивидуальный штрих код на каждой мойке.



## Модель 50x80 двухчашевая

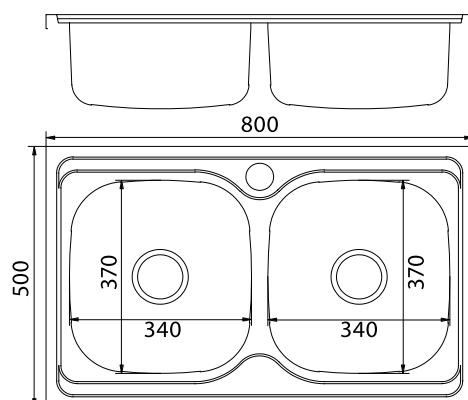

**Артикул:** 530528

• Толщина	0,6 мм
• Глубина чаши	18 см
• Перелив	есть
• Размер выпуска	3 1/2
• Поверхность	глянец
• Комплектация	сифон

## Модель 60x80 двухчашевая

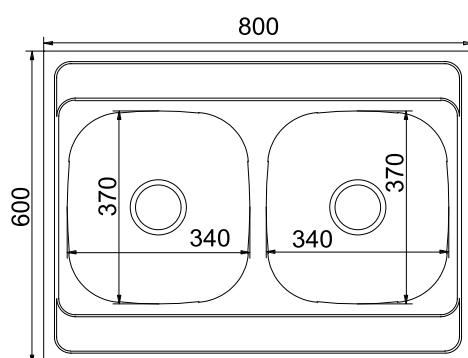

**Артикул:** 528171

• Толщина	0,6 мм
• Глубина чаши	18 см
• Перелив	есть
• Размер выпуска	3 1/2
• Поверхность	глянец
• Комплектация	сифон

# Накладные мойки MIXLINE

## Модель 50x80

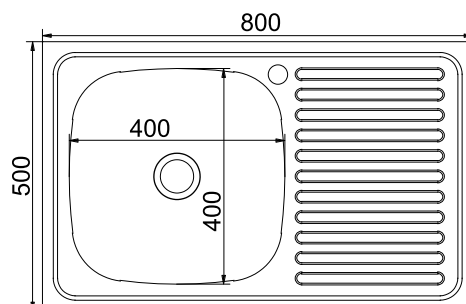

Артикул:	528172 (лев.) 528173 (прав.)	528174 (лев.) 528175 (прав.)	528177 (лев.) 528178 (прав.)
----------	---------------------------------	---------------------------------	---------------------------------

• Толщина	0,4 мм	0,6 мм	0,8 мм
• Глубина чаши	16 см	16 см	18 см
• Перелив	нет	есть	есть
• Размер выпуска	1 1/2	3 1/2	3 1/2
• Поверхность	глянец	глянец	глянец
• Комплектация	нет	сифон	сифон

## Модель 60x80

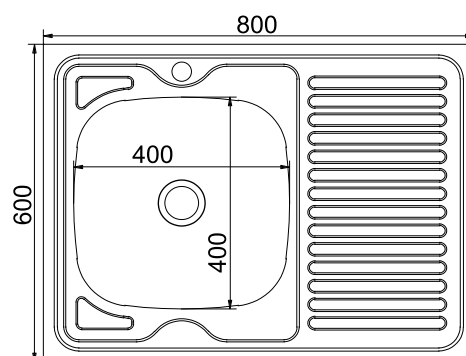

Артикул:	527970 (лев.) 527971 (прав.)	528016 (лев.) 528017 (прав.)	528180 (лев.) 528181 (прав.)
----------	---------------------------------	---------------------------------	---------------------------------

• Толщина	0,4 мм	0,6 мм	0,8 мм
• Глубина чаши	16 см	16 см	18 см
• Перелив	нет	есть	есть
• Размер выпуска	1 1/2	3 1/2	3 1/2
• Поверхность	глянец	глянец	глянец
• Комплектация	нет	сифон	сифон

## Модель 50x50

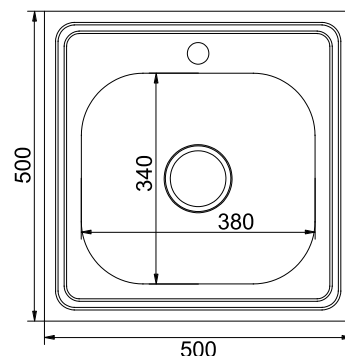

### Артикул:

**527965**

**527973**

**527972**

• Толщина	0,4 мм	0,6 мм	0,8 мм
• Глубина чаши	16 см	16 см	18 см
• Перелив	нет	есть	есть
• Размер выпуска	1 1/2	3 1/2	3 1/2
• Поверхность	глянец	глянец	глянец
• Комплектация	нет	сифон	сифон

## Модель 60x60

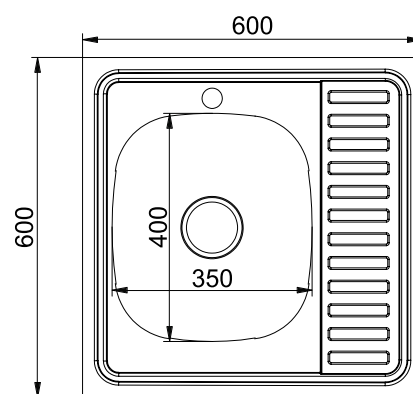

### Артикул:

**527967 (лев.)**  
**527969 (прав.)**

**528014 (лев.)**  
**528015 (прав.)**

**528018 (лев.)**  
**528019 (прав.)**

• Толщина	0,4 мм	0,6 мм	0,8 мм
• Глубина чаши	16 см	16 см	18 см
• Перелив	нет	есть	есть
• Размер выпуска	1 1/2	3 1/2	3 1/2
• Поверхность	глянец	глянец	глянец
• Комплектация	нет	сифон	сифон

# Накладные мойки MIXLINE

## Модель 60x50

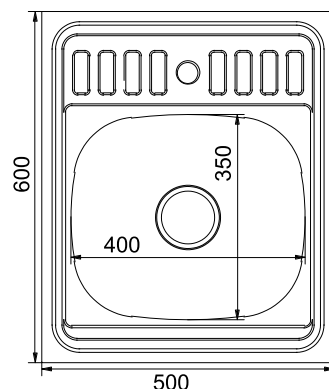

### Артикул:

**527966**

**527974**

**527975**

• Толщина	0,4 мм	0,6 мм	0,8 мм
• Глубина чаши	16 см	16 см	18 см
• Перелив	нет	есть	есть
• Размер выпуска	1 1/2	3 1/2	3 1/2
• Поверхность	глянец	глянец	глянец
• Комплектация	нет	сифон	сифон

## Модель 40x50

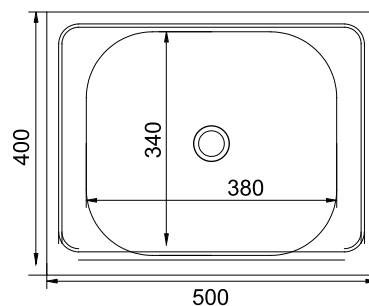

### Артикул:

**527962**

• Толщина	0,4 мм
• Глубина чаши	16 см
• Перелив	нет
• Размер выпуска	1 1/2
• Поверхность	глянец
• Комплектация	нет

# Врезные мойки MIXLINE

## Модель 38x38

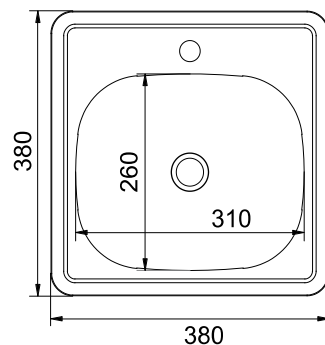

**Артикул:** 531266

• Толщина	0,6 мм
• Глубина чаши	15 см
• Перелив	есть
• Размер выпуска	1 1/2
• Поверхность	глянец
• Комплектация	сифон, крепеж, уплотнитель

## Модель 48x48

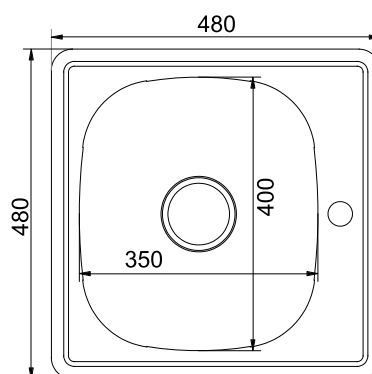

**Артикул:** 528187

• Толщина	0,6 мм
• Глубина чаши	18 см
• Перелив	нет
• Размер выпуска	3 1/2
• Поверхность	глянец
• Комплектация	нет

# Врезные мойки MIXLINE

## Модель 48x58

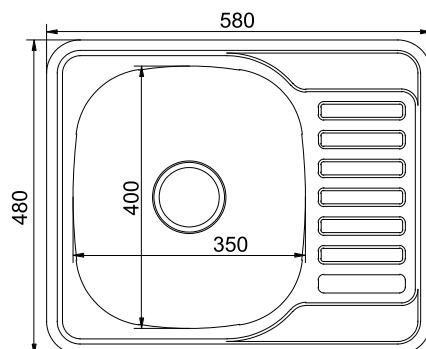

<b>Артикул:</b>	<b>528192 (лев.) 529331 (прав.)</b>	<b>535617 (лев.) 535618 (прав.)</b>	<b>532308 (лев.) 532309 (прав.)</b>
-----------------	---	---	---

• Толщина	0,6 мм	0,8 мм	0,8 мм
• Глубина чаши	16 см	18 см	18 см
• Перелив	есть	есть	есть
• Размер выпуска	3 1/2	3 1/2	3 1/2
• Поверхность	глянец	глянец	декор
• Комплектация	сифон, крепеж, уплотнитель	сифон, крепеж, уплотнитель	сифон, крепеж, уплотнитель

## Модель 50x65

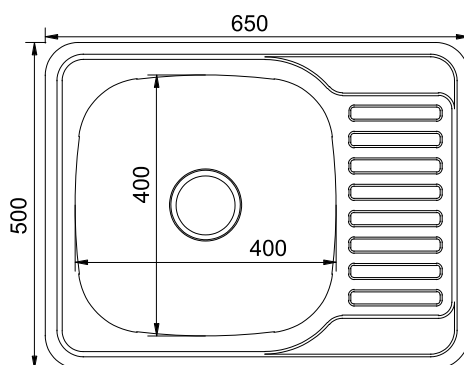

<b>Артикул:</b>	<b>528193 (лев.) 529332 (прав.)</b>	<b>533713 (лев.) 533712 (прав.)</b>	<b>532310 (лев.) 532311 (прав.)</b>
-----------------	---	---	---

• Толщина	0,6 мм	0,8 мм	0,8 мм
• Глубина чаши	16 см	18 см	18 см
• Перелив	есть	есть	есть
• Размер выпуска	3 1/2	3 1/2	3 1/2
• Поверхность	глянец	глянец	декор
• Комплектация	сифон, крепеж, уплотнитель	сифон, крепеж, уплотнитель	сифон, крепеж, уплотнитель

## Модель 45x57

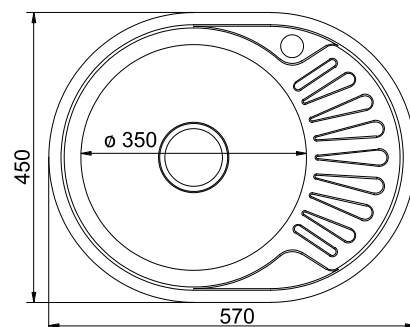

Артикул:	528190 (лев.) 528191 (прав.)	533711 (лев.) 533710 (прав.)	532302 (лев.) 532303 (прав.)
----------	---------------------------------	---------------------------------	---------------------------------

• Толщина	0,6 мм	0,8 мм	0,8 мм
• Глубина чаши	16 см	18 см	18 см
• Перелив	есть	есть	есть
• Размер выпуска	3 <sup>1</sup> / <sub>2</sub>	3 <sup>1</sup> / <sub>2</sub>	3 <sup>1</sup> / <sub>2</sub>
• Поверхность	глянец	глянец	декор
• Комплектация	сифон, крепеж, уплотнитель	сифон, крепеж, уплотнитель	сифон, крепеж, уплотнитель

## Модель 50x77

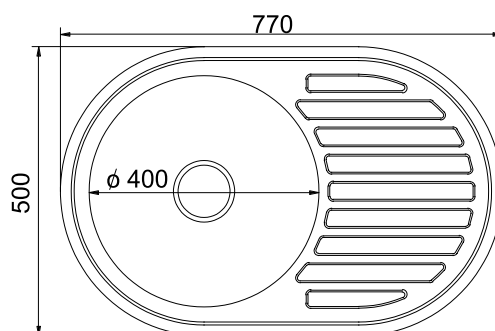

Артикул:	528188 (лев.) 528189 (прав.)	533709 (лев.) 533708 (прав.)	532304 (лев.) 532305 (прав.)
----------	---------------------------------	---------------------------------	---------------------------------

• Толщина	0,6 мм	0,8 мм	0,8 мм
• Глубина чаши	16 см	18 см	18 см
• Перелив	есть	есть	есть
• Размер выпуска	3 <sup>1</sup> / <sub>2</sub>	3 <sup>1</sup> / <sub>2</sub>	3 <sup>1</sup> / <sub>2</sub>
• Поверхность	глянец	глянец	декор
• Комплектация	сифон, крепеж, уплотнитель	сифон, крепеж, уплотнитель	сифон, крепеж, уплотнитель

# Врезные мойки MIXLINE

## Модель 42x66

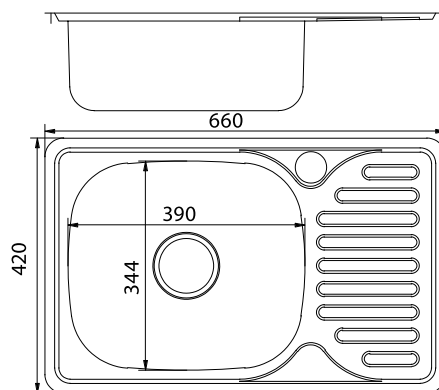

### Артикул:

**530531 (лев.)**  
**530532 (прав.)**

**536115 (лев.)**  
**536117 (прав.)**

• Толщина	0,6 мм	0,8 мм
• Глубина чаши	16 см	18 см
• Перелив	есть	есть
• Размер выпуска	3 1/2	3 1/2
• Поверхность	глянец	глянец
• Комплектация	сифон, крепеж, уплотнитель	сифон, крепеж, уплотнитель

## Модель 42x76

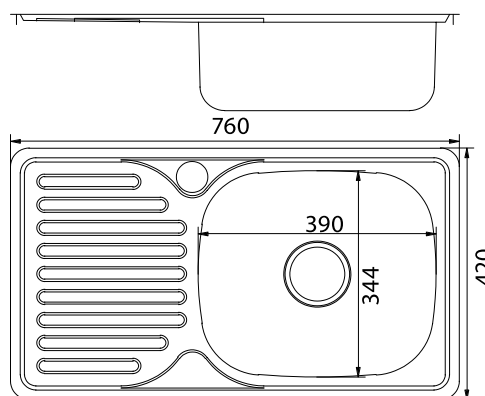

### Артикул:

**530529 (лев.)**  
**530530 (прав.)**

**535614 (лев.)**  
**535615 (прав.)**

• Толщина	0,6 мм	0,8 мм
• Глубина чаши	16 см	18 см
• Перелив	есть	есть
• Размер выпуска	3 1/2	3 1/2
• Поверхность	глянец	глянец
• Комплектация	сифон, крепеж, уплотнитель	сифон, крепеж, уплотнитель



## Модель D 49

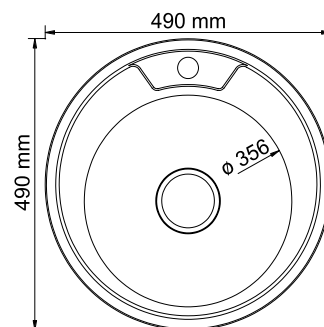

Артикул:	528182	528183	532306
• Толщина	0,6 мм	0,8 мм	0,8 мм
• Глубина чаши	17 см	18 см	18 см
• Перелив	есть	есть	есть
• Размер выпуска	31/2	31/2	31/2
• Поверхность	глянец	глянец	декор
• Комплектация	сифон, крепеж, уплотнитель	сифон, крепеж, уплотнитель	сифон, крепеж, уплотнитель

## Модель D 51

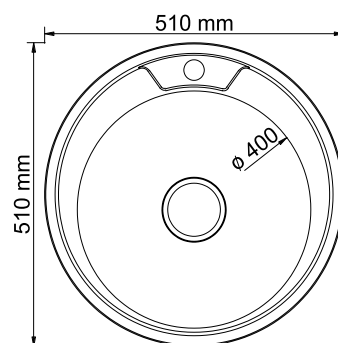

Артикул:	528184	528185	532307
• Толщина	0,6 мм	0,8 мм	0,8 мм
• Глубина чаши	17 см	18 см	18 см
• Перелив	есть	есть	есть
• Размер выпуска	31/2	31/2	31/2
• Поверхность	глянец	глянец	декор
• Комплектация	сифон, крепеж, уплотнитель	сифон, крепеж, уплотнитель	сифон, крепеж, уплотнитель

## Модель 46x81 двухчашевая

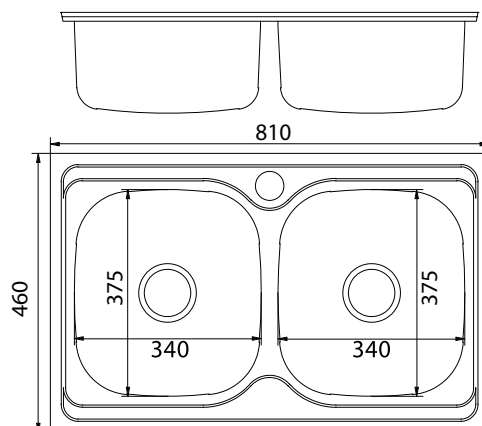

**Артикул:** 532312

• Толщина	0,8 мм
• Глубина чаши	18 см
• Перелив	есть
• Размер выпуска	3 1/2
• Поверхность	глянец
• Комплектация	сифон, крепеж, уплотнитель

## Модель 50x95 угловая

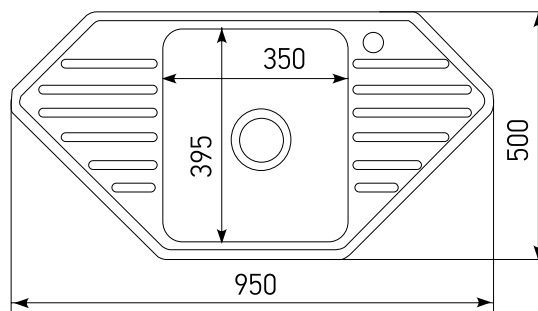

**Артикул:** 532313

• Толщина	0,8 мм
• Глубина чаши	18 см
• Перелив	есть
• Размер выпуска	3 1/2
• Поверхность	глянец
• Комплектация	сифон, крепеж, уплотнитель

# ◆ Мойки и смесители из искусственного камня MIXLINE

## ПРЕИМУЩЕСТВА ГРАНИТНЫХ МОЕК БРЕНДА MixLine:



механическая прочность и стойкость к повреждениям;



материал моек не расслаивается, в процессе использования никаких продольных отслоений и сколов не возникает;



устойчивость к истиранию и царапинам;



стойкость цвета изделия, в течение многих лет подобные изделия не выгорают на солнце, обладая при этом гигиеничностью;



неприхотливость в уходе, поверхность мойки не впитывает запах и отталкивает жир;



реверсивная система моек (крыло можно повернуть как вправо, так и влево);



устойчивость к резким перепадам температур и жаростойкость;



гарантия на изделие 2 года с момента начала эксплуатации.

Гранитные мойки для кухни Mixline способны служить в течение многих лет, не утрачивая как внешней привлекательности, так и своих эксплуатационных качеств.

Гранитные мойки и смесители доступны в десяти цветах:

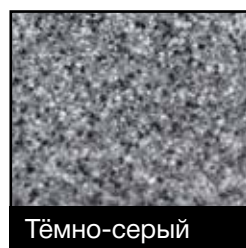
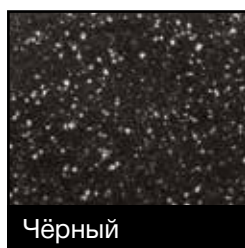

ВНИМАНИЕ: размеры на установочной схеме носят информационный характер. При монтаже отверстие в столешнице следует под заказ делать только по фактическим размерам мойки. Реальный цвет изделия может отличаться от напечатанного в каталоге

# Мойки круглые гранитные

## ML-GM09

Мойки круглые с отверстием под смеситель

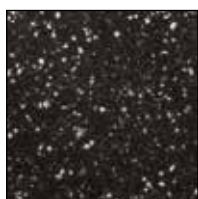

♦ **Артикул:** 533503  
**Цвет:** Чёрный



**Артикул:** 533501  
**Цвет:** Тёмно-серый



**Артикул:** 533496  
**Цвет:** Графит

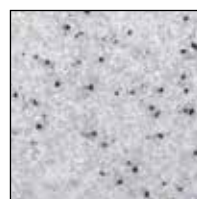

**Артикул:** 533500  
**Цвет:** Серый



**Артикул:** 533495  
**Цвет:** Белый



♦ **Артикул:** 533502  
**Цвет:** Терракотовый



**Артикул:** 533498  
**Цвет:** Песочный



**Артикул:** 533494  
**Цвет:** Бежевый



**Артикул:** 533499  
**Цвет:** Светло-розовый



**Артикул:** 533497  
**Цвет:** Молоко



**Артикул:** 533498  
**Цвет:** Песочный

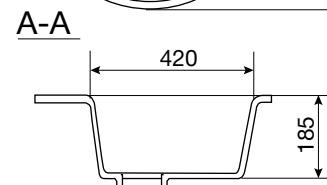
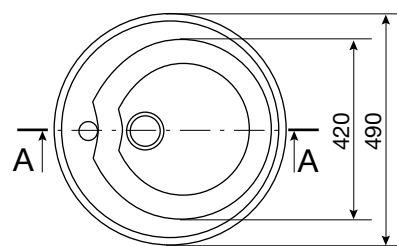

**Цвет:** 10 цветов

**Комплектация:**

- Сливная арматура
- Герметик

**Габаритные размеры:**

- Общий размер D=490 мм
- Размер чаши 420 x 185 мм
- Установочный проем D=465 мм

**Логистика:**

- Картонная коробка (ШхГхВ) 560 x 560 x 280 мм
- Объем 0,087 м<sup>3</sup>
- Вес брутто 16,2 кг

## ML-GM10

Мойки круглые с отверстием под смеситель

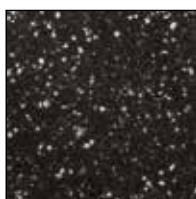

♦ **Артикул:** 525062  
**Цвет:** Чёрный



**525063**  
Тёмно-серый



**533152**  
Графит

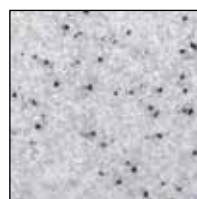

**525061**  
Серый



**525067**  
Белый



♦ **Артикул:** 525065  
**Цвет:** Терракотовый



**525060**  
Песочный



**525066**  
Бежевый



**525064**  
Светло-розовый



**532391**  
Молоко



**Артикул:** 525066  
**Цвет:** Бежевый

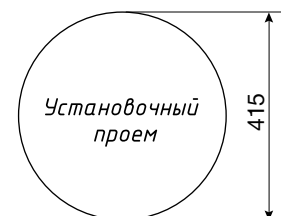
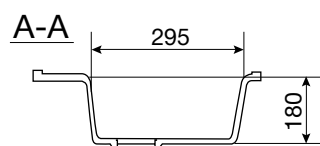
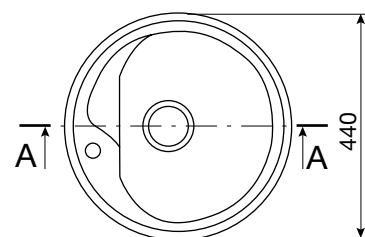

Цвет:	10 цветов
Комплектация:	<ul style="list-style-type: none"> <li>• Сливная арматура</li> <li>• Герметик</li> </ul>
Габаритные размеры:	<ul style="list-style-type: none"> <li>• Общий размер D=440 мм</li> <li>• Размер чаши 295 x 180 мм</li> <li>• Установочный проем D=415 мм</li> </ul>
Логистика:	<ul style="list-style-type: none"> <li>• Картонная коробка (ШхГхВ) 570 x 570 x 290 мм</li> <li>• Объем 0,094 м<sup>3</sup></li> <li>• Вес брутто 12 кг</li> </ul>

# Мойки круглые гранитные

## ML-GM11

Мойки круглые с отверстием под смеситель

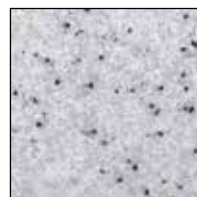
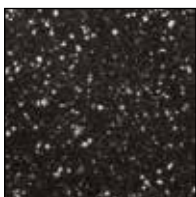

♦ **Артикул:** 525070  
**Цвет:** Чёрный

**525071**  
Тёмно-серый

**533153**  
Графит

**525069**  
Серый

**525075**  
Белый



♦ **Артикул:** 525073  
**Цвет:** Терракотовый

**525068**  
Песочный

**525074**  
Бежевый

**525072**  
Светло-розовый

**532392**  
Молоко



**Артикул:** 525072  
**Цвет:** Светло-розовый

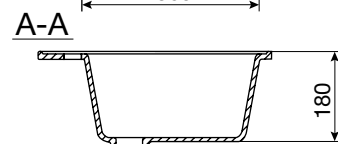
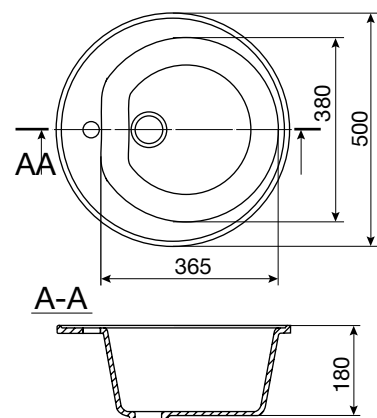

Цвет:	10 цветов
Комплектация:	<ul style="list-style-type: none"> <li>• Сливная арматура</li> <li>• Герметик</li> </ul>
Габаритные размеры:	<ul style="list-style-type: none"> <li>• Общий размер D=500 мм</li> <li>• Размер чаши 380 x 180 мм</li> <li>• Установочный проем D=475 мм</li> </ul>
Логистика:	<ul style="list-style-type: none"> <li>• Картонная коробка (ШхГхВ) 570 x 570 x 290 мм</li> <li>• Объем 0,094 м<sup>3</sup></li> <li>• Вес брутто 15 кг</li> </ul>



## ML-GM12

### Мойки круглые с отверстием под смеситель

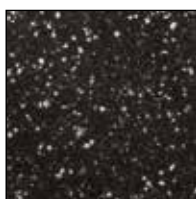

♦ **Артикул:** 525078  
**Цвет:** Чёрный



**525079**  
Тёмно-серый



**533154**  
Графит

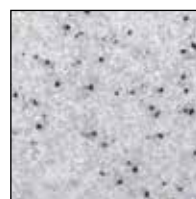

**525077**  
Серый



**525083**  
Белый



♦ **Артикул:** 525081  
**Цвет:** Терракотовый



**525076**  
Песочный



**525082**  
Бежевый



**525080**  
Светло-розовый



**532393**  
Молоко



**Артикул:** 525083  
**Цвет:** Белый

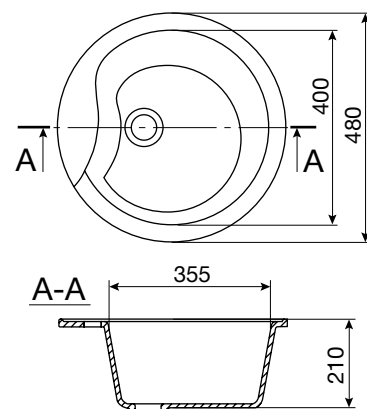

Цвет:	10 цветов
Комплектация:	<ul style="list-style-type: none"> <li>• Сливная арматура</li> <li>• Герметик</li> </ul>
Габаритные размеры:	<ul style="list-style-type: none"> <li>• Общий размер D=480 мм</li> <li>• Размер чаши 400 x 210 мм</li> <li>• Установочный проем D=455 мм</li> </ul>
Логистика:	<ul style="list-style-type: none"> <li>• Картонная коробка (ШxГxВ) 570 x 570 x 290 мм</li> <li>• Объем 0,094 м<sup>3</sup></li> <li>• Вес брутто 16,4 кг</li> </ul>

# Мойки круглые гранитные

## ML-GM13

Мойки круглые с отверстием под смеситель

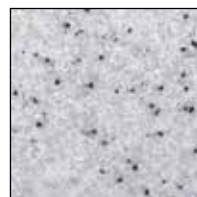
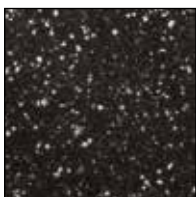

♦ **Артикул:** 525086  
**Цвет:** Чёрный

♦ **Артикул:** 525087  
**Цвет:** Тёмно-серый

♦ **Артикул:** 533155  
**Цвет:** Графит

♦ **Артикул:** 525085  
**Цвет:** Серый

♦ **Артикул:** 525091  
**Цвет:** Белый



♦ **Артикул:** 525089  
**Цвет:** Терракотовый

♦ **Артикул:** 525084  
**Цвет:** Песочный

♦ **Артикул:** 525090  
**Цвет:** Бежевый

♦ **Артикул:** 525088  
**Цвет:** Светло-розовый

♦ **Артикул:** 532394  
**Цвет:** Молоко



**Артикул:** 533499  
**Цвет:** Светло-розовый

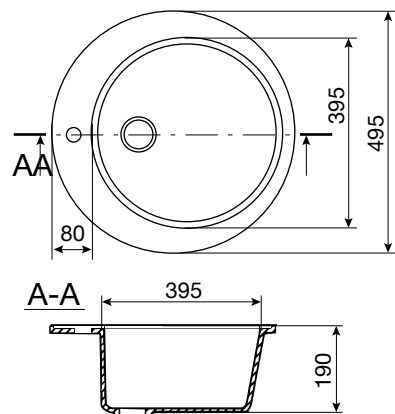

Цвет:	10 цветов
Комплектация:	<ul style="list-style-type: none"> <li>• Сливная арматура</li> <li>• Герметик</li> </ul>
Габаритные размеры:	<ul style="list-style-type: none"> <li>• Общий размер D=495 мм</li> <li>• Размер чаши 395 x 190 мм</li> <li>• Установочный проем D=470 мм</li> </ul>
Логистика:	<ul style="list-style-type: none"> <li>• Картонная коробка (ШхГхВ) 570 x 570 x 290 мм</li> <li>• Объем 0,094 м<sup>3</sup></li> <li>• Вес брутто 14 кг</li> </ul>



# Мойки гранитные односекционные

## ML-GM14

Мойки односекционные с отверстием под смеситель

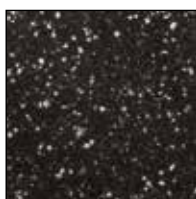

♦ **Артикул:** 525094  
**Цвет:** Чёрный



**525095**  
Тёмно-серый



**533156**  
Графит

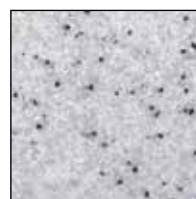

**525093**  
Серый



**525099**  
Белый



♦ **Артикул:** 525097  
**Цвет:** Терракотовый



**525092**  
Песочный



**525098**  
Бежевый



**525096**  
Светло-розовый



**532395**  
Молоко



**Артикул:** 525096  
**Цвет:** Светло-розовый

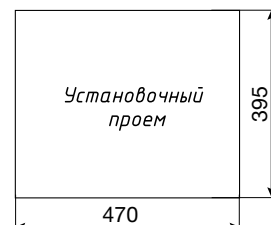
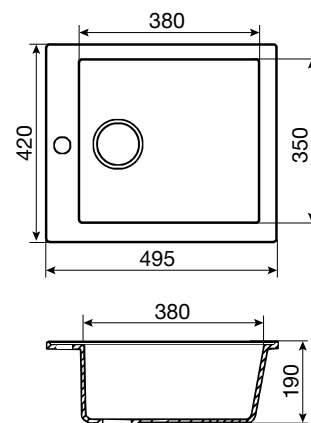

Цвет:	10 цветов
Комплектация:	<ul style="list-style-type: none"> <li>• Сливная арматура</li> <li>• Герметик</li> </ul>
Габаритные размеры:	<ul style="list-style-type: none"> <li>• Общий размер 495 x 420 мм</li> <li>• Размер чаши 380 x 350 x 190 мм</li> <li>• Установочный проем 470 x 395 мм</li> </ul>
Логистика:	<ul style="list-style-type: none"> <li>• Картонная коробка (ШхГхВ) 570 x 570 x 290 мм</li> <li>• Объем 0,094 м<sup>3</sup></li> <li>• Вес брутто 16,2 кг</li> </ul>

# Мойки гранитные односекционные

## ML-GM15

Мойки круглые с отверстием под смеситель

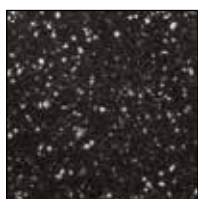

♦ **Артикул:** 525102  
**Цвет:** Чёрный



♦ **Артикул:** 525103  
**Цвет:** Тёмно-серый



♦ **Артикул:** 533157  
**Цвет:** Графит

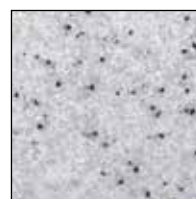

♦ **Артикул:** 525101  
**Цвет:** Серый



♦ **Артикул:** 525107  
**Цвет:** Белый



♦ **Артикул:** 525096  
**Цвет:** Терракотовый



♦ **Артикул:** 525100  
**Цвет:** Песочный



♦ **Артикул:** 525106  
**Цвет:** Бежевый



♦ **Артикул:** 525104  
**Цвет:** Светло-розовый



♦ **Артикул:** 532396  
**Цвет:** Молоко



**Артикул:** 525106  
**Цвет:** Бежевый

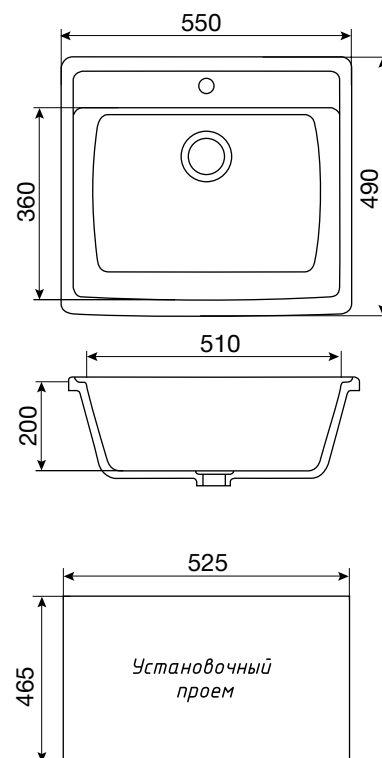

Цвет: 10 цветов

Комплектация:

- Сливная арматура
- Герметик

Габаритные размеры:

- Общий размер 550 x 490 мм
- Размер чаши 510 x 360 x 200 мм
- Установочный проем 525 x 465 мм

Логистика:

- Картонная коробка (ШхГхВ) 720 x 570 x 290 мм
- Объем 0,120 м³
- Вес брутто 16,2 кг

## ML-GM28

Мойки односекционные с отверстием под смеситель

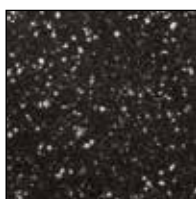

♦ **Артикул:** 533513  
**Цвет:** Чёрный



**Артикул:** 533511  
**Цвет:** Тёмно-серый



**Артикул:** 533506  
**Цвет:** Графит

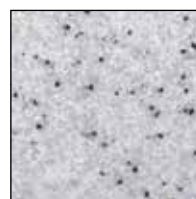

**Артикул:** 533510  
**Цвет:** Серый



**Артикул:** 533505  
**Цвет:** Белый



♦ **Артикул:** 533512  
**Цвет:** Терракотовый



**Артикул:** 533508  
**Цвет:** Песочный



**Артикул:** 533504  
**Цвет:** Бежевый



**Артикул:** 533509  
**Цвет:** Светло-розовый



**Артикул:** 533507  
**Цвет:** Молоко



**Артикул:** 533505  
**Цвет:** Белый

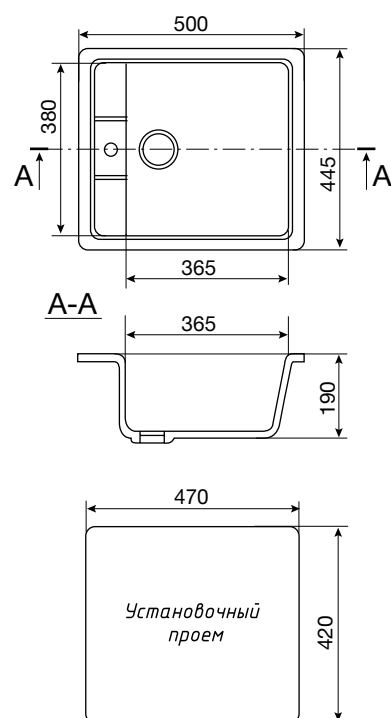

Цвет:	10 цветов
Комплектация:	<ul style="list-style-type: none"> <li>• Сливная арматура</li> <li>• Герметик</li> </ul>
Габаритные размеры:	<ul style="list-style-type: none"> <li>• Общий размер 500 x 445 мм</li> <li>• Размер чаши 380 x 365 x 190 мм</li> <li>• Установочный проем 470 x 420 мм</li> </ul>
Логистика:	<ul style="list-style-type: none"> <li>• Картонная коробка (ШхГхВ) 560 x 560 x 280 мм</li> <li>• Объем 0,087 м<sup>3</sup></li> <li>• Вес брутто 17,6 кг</li> </ul>

# Мойки односекционные реверсивные

## ML-GM16

Мойки односекционные реверсивные

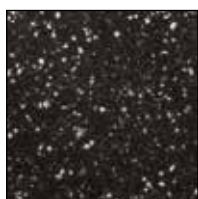

♦ **Артикул:** 525110  
**Цвет:** Чёрный



♦ **Артикул:** 525111  
**Цвет:** Тёмно-серый



♦ **Артикул:** 533158  
**Цвет:** Графит

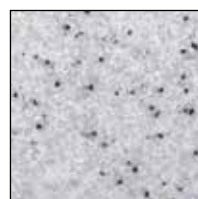

♦ **Артикул:** 525109  
**Цвет:** Серый



♦ **Артикул:** 525115  
**Цвет:** Белый



♦ **Артикул:** 525113  
**Цвет:** Терракотовый



♦ **Артикул:** 525108  
**Цвет:** Песочный



♦ **Артикул:** 525114  
**Цвет:** Бежевый



♦ **Артикул:** 525112  
**Цвет:** Светло-розовый



♦ **Артикул:** 532397  
**Цвет:** Молоко



**Артикул:** 525113  
**Цвет:** Терракотовый

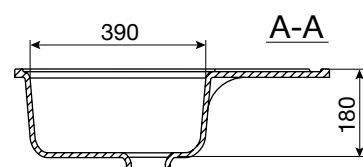
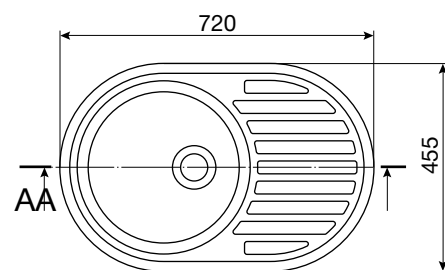

Цвет:	10 цветов
Комплектация:	<ul style="list-style-type: none"> <li>• Сливная арматура</li> <li>• Герметик</li> <li>• Фреза</li> </ul>
Габаритные размеры:	<ul style="list-style-type: none"> <li>• Общий размер 720 x 455 мм</li> <li>• Размер чаши 390 x 180 мм</li> <li>• Установочный проем 695 x 430 мм</li> </ul>
Логистика:	<ul style="list-style-type: none"> <li>• Картонная коробка (ШхГхВ) 720 x 570 x 290 мм</li> <li>• Объем 0,120 м³</li> <li>• Вес брутто 24,5 кг</li> </ul>

## ML-GM17

Мойки односекционные реверсивные

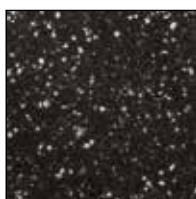

♦ **Артикул:** 525118  
**Цвет:** Чёрный



**525119**  
Тёмно-серый



**533159**  
Графит

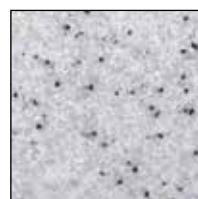

**525117**  
Серый



**525123**  
Белый



♦ **Артикул:** 525121  
**Цвет:** Терракотовый



**525116**  
Песочный



**525122**  
Бежевый



**525120**  
Светло-розовый



**532398**  
Молоко



**Артикул:** 525118  
**Цвет:** Чёрный

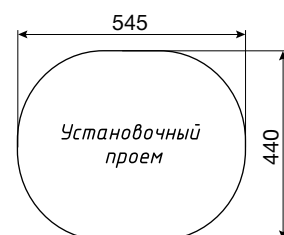
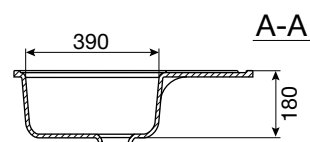
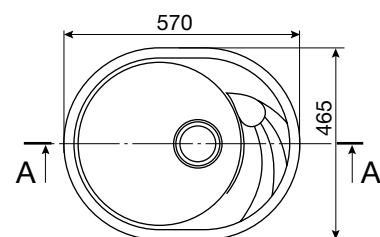

Цвет:	10 цветов
Комплектация:	<ul style="list-style-type: none"> <li>• Сливная арматура</li> <li>• Герметик</li> <li>• Фреза</li> </ul>
Габаритные размеры:	<ul style="list-style-type: none"> <li>• Общий размер 570 x 465 мм</li> <li>• Размер чаши 390 x 180 мм</li> <li>• Установочный проем 545 x 440 мм</li> </ul>
Логистика:	<ul style="list-style-type: none"> <li>• Картонная коробка (ШхГхВ) 570 x 570 x 290 мм</li> <li>• Объем 0,094 м³</li> <li>• Вес брутто 16,9 кг</li> </ul>



# Мойки односекционные реверсивные

## ML-GM18

Мойки односекционные реверсивные

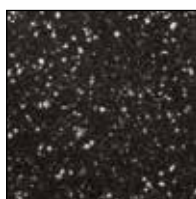

♦ **Артикул:** 525142  
**Цвет:** Чёрный



♦ **Артикул:** 525143  
**Цвет:** Тёмно-серый



♦ **Артикул:** 533160  
**Цвет:** Графит

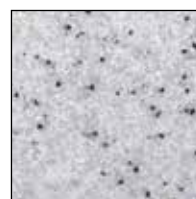

♦ **Артикул:** 525141  
**Цвет:** Серый



♦ **Артикул:** 525147  
**Цвет:** Белый



♦ **Артикул:** 525145  
**Цвет:** Терракотовый



♦ **Артикул:** 525140  
**Цвет:** Песочный



♦ **Артикул:** 525146  
**Цвет:** Бежевый



♦ **Артикул:** 525144  
**Цвет:** Светло-розовый



♦ **Артикул:** 532399  
**Цвет:** Молоко

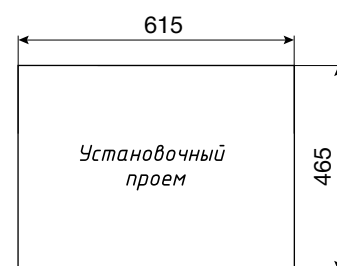
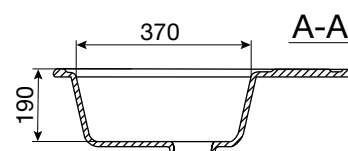
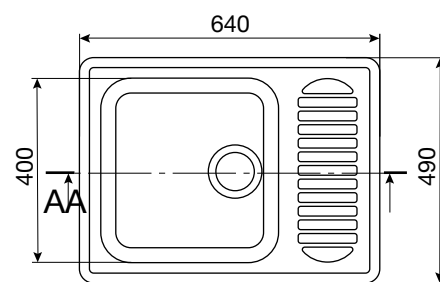

**Артикул:** 525143  
**Цвет:** Тёмно-серый

<b>Цвет:</b>	10 цветов
<b>Комплектация:</b>	<ul style="list-style-type: none"> <li>• Сливная арматура</li> <li>• Герметик</li> <li>• Фреза</li> </ul>
<b>Габаритные размеры:</b>	<ul style="list-style-type: none"> <li>• Общий размер 640 x 490 мм</li> <li>• Размер чаши 400 x 370 x 190 мм</li> <li>• Установочный проем 615 x 465 мм</li> </ul>
<b>Логистика:</b>	<ul style="list-style-type: none"> <li>• Картонная коробка (ШхГхВ) 720 x 570 x 290 мм</li> <li>• Объем 0,120 м³</li> <li>• Вес брутто 22,6 кг</li> </ul>

## ML-GM19

### Мойки односекционные реверсивные

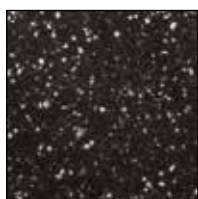

♦ **Артикул:** 525150  
**Цвет:** Чёрный



**525151**  
Тёмно-серый



**532399**  
Графит

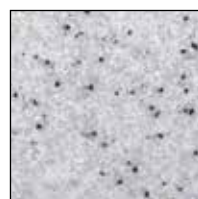

**525149**  
Серый



**525156**  
Белый



♦ **Артикул:** 525154  
**Цвет:** Терракотовый



**525149**  
Песочный



**525155**  
Бежевый



**525152**  
Светло-розовый



**532400**  
Молоко



**Артикул:** 532399  
**Цвет:** Графит

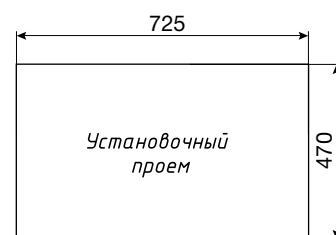
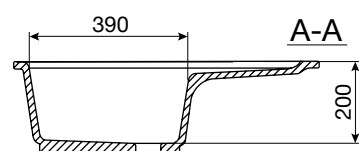
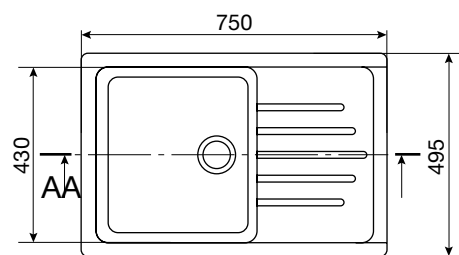

Цвет:	10 цветов
Комплектация:	<ul style="list-style-type: none"> <li>• Сливная арматура</li> <li>• Герметик</li> <li>• Фреза</li> </ul>
Габаритные размеры:	<ul style="list-style-type: none"> <li>• Общий размер 750 x 495 мм</li> <li>• Размер чаши 430 x 390 x 200 мм</li> <li>• Установочный проем 725 x 470 мм</li> </ul>
Логистика:	<ul style="list-style-type: none"> <li>• Картонная коробка (ШхГхВ) 940 x 550 x 300 мм</li> <li>• Объем 0,155 м³</li> <li>• Вес брутто 27,2 кг</li> </ul>

# Мойки односекционные реверсивные

## ML-GM20

Мойки односекционные реверсивные

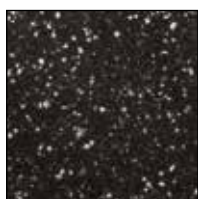

♦ **Артикул:** 525159  
**Цвет:** Чёрный



♦ **Артикул:** 525160  
**Цвет:** Тёмно-серый



♦ **Артикул:** 533162  
**Цвет:** Графит

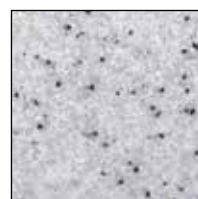

♦ **Артикул:** 525158  
**Цвет:** Серый



♦ **Артикул:** 525164  
**Цвет:** Белый



♦ **Артикул:** 525162  
**Цвет:** Терракотовый



♦ **Артикул:** 525157  
**Цвет:** Песочный



♦ **Артикул:** 525163  
**Цвет:** Бежевый



♦ **Артикул:** 525161  
**Цвет:** Светло-розовый



♦ **Артикул:** 532401  
**Цвет:** Молоко

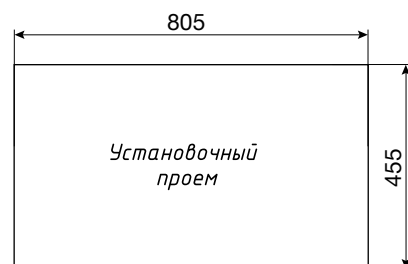
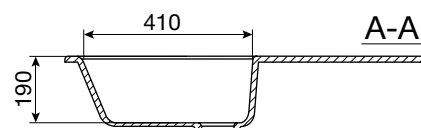
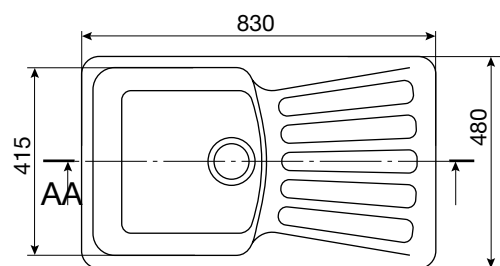

**Артикул:** 525158  
**Цвет:** Серый

**Цвет:** 10 цветов

**Комплектация:**

- Сливная арматура
- Герметик
- Фреза

**Габаритные размеры:**

- Общий размер 830 x 480 мм
- Размер чаши 415 x 410 x 190 мм
- Установочный проем 805 x 455 мм

**Логистика:**

- Картонная коробка (ШхГхВ) 940 x 570 x 290 мм
- Объем 0,155 м³
- Вес брутто 28,4 кг



## ML-GM26

### Мойки односекционные реверсивные

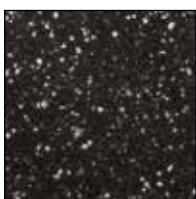

♦ **Артикул:** 525210  
**Цвет:** Чёрный



**525211**  
Тёмно-серый



**533168**  
Графит

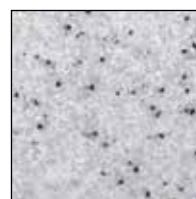

**525158**  
Серый



**525215**  
Белый



♦ **Артикул:** 525213  
**Цвет:** Терракотовый



**525208**  
Песочный



**525214**  
Бежевый



**525212**  
Светло-розовый



**532407**  
Молоко

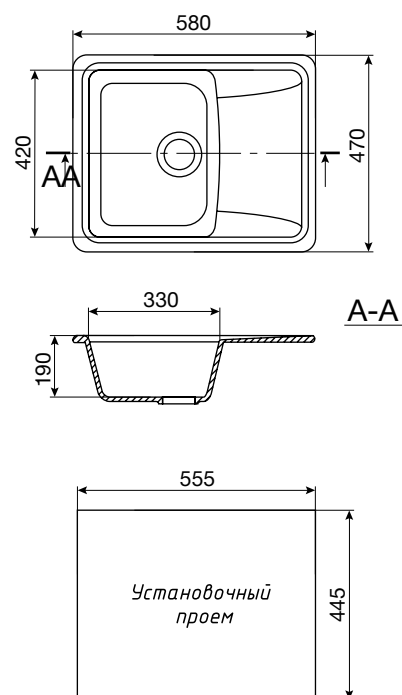

**Артикул:** 532407  
**Цвет:** Молоко

Цвет:	10 цветов
Комплектация:	<ul style="list-style-type: none"> <li>• Сливная арматура</li> <li>• Герметик</li> <li>• Фреза</li> </ul>
Габаритные размеры:	<ul style="list-style-type: none"> <li>• Общий размер 580 x 470 мм</li> <li>• Размер чаши 420 x 330 x 190 мм</li> <li>• Установочный проем 555 x 445 мм</li> </ul>
Логистика:	<ul style="list-style-type: none"> <li>• Картонная коробка (ШхГхВ) 720 x 570 x 290 мм</li> <li>• Объем 0,120 м³</li> <li>• Вес брутто 20,4 кг</li> </ul>

# Мойки односекционные реверсивные

ML-GM29

Мойки односекционные реверсивные



♦ **Артикул:** 537701  
**Цвет:** Чёрный



**37699**  
Тёмно-серый



**537698**  
Серый



**537696**  
Белый



♦ **Артикул:** 537700  
**Цвет:** Терракотовый



**537697**  
Песочный



**537694**  
Бежевый



**537695**  
Молоко



**Артикул:** 37699  
**Цвет:** Тёмно-серый

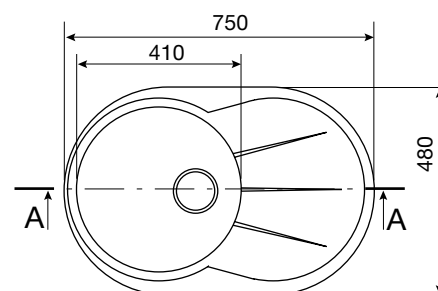

A-A

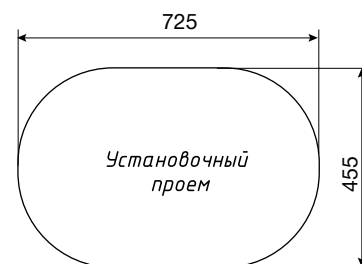
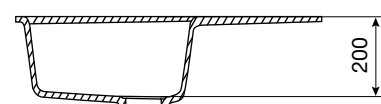

**Цвет:** 8 цветов

**Комплектация:**

- Сливная арматура
- Герметик
- Фреза

**Габаритные размеры:**

- Общий размер 750 x 480 мм
- Размер чаши 410 x 200 мм
- Установочный проем 725 x 455 мм

**Логистика:**

- Картонная коробка (ШxГxВ) 720 x 570 x 290 мм
- Объем 0,120 м³
- Вес брутто 20,4 кг

## ML-GM31

### Мойки односекционные реверсивные



♦ **Артикул:** 537717  
**Цвет:** Чёрный



♦ **Артикул:** 537715  
**Цвет:** Тёмно-серый



♦ **Артикул:** 537714  
**Цвет:** Серый



♦ **Артикул:** 537712  
**Цвет:** Белый



♦ **Артикул:** 537700  
**Цвет:** Терракотовый



♦ **Артикул:** 537713  
**Цвет:** Песочный



♦ **Артикул:** 537710  
**Цвет:** Бежевый



♦ **Артикул:** 537711  
**Цвет:** Молоко



**Артикул:** 537700  
**Цвет:** Терракотовый

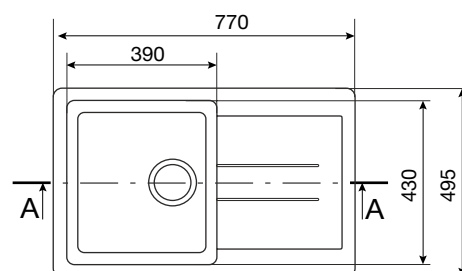

A-A

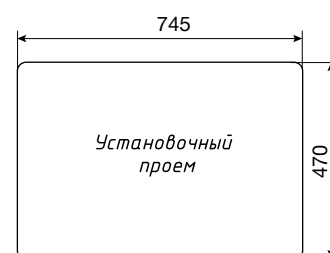
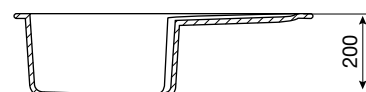

Цвет:	8 цветов
Комплектация:	<ul style="list-style-type: none"> <li>• Сливная арматура</li> <li>• Герметик</li> <li>• Фреза</li> </ul>
Габаритные размеры:	<ul style="list-style-type: none"> <li>• Общий размер 770 x 495 мм</li> <li>• Размер чаши 430 x 390 x 190 мм</li> <li>• Установочный проем 745 x 470 мм</li> </ul>
Логистика:	<ul style="list-style-type: none"> <li>• Картонная коробка (ШхГхВ) 720 x 570 x 290 мм</li> <li>• Объем 0,120 м³</li> <li>• Вес брутто 20,4 кг</li> </ul>

# Мойки двухсекционные реверсивные

## ML-GM21

Мойки двухсекционные реверсивные

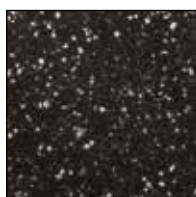

♦ **Артикул:** 525167  
**Цвет:** Чёрный



♦ **Артикул:** 525168  
**Цвет:** Тёмно-серый



♦ **Артикул:** 533163  
**Цвет:** Графит

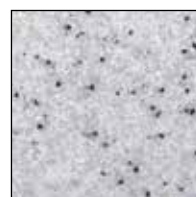

♦ **Артикул:** 525166  
**Цвет:** Серый



♦ **Артикул:** 525172  
**Цвет:** Белый



♦ **Артикул:** 525170  
**Цвет:** Терракотовый



♦ **Артикул:** 525165  
**Цвет:** Песочный



♦ **Артикул:** 525171  
**Цвет:** Бежевый



♦ **Артикул:** 525169  
**Цвет:** Светло-розовый



♦ **Артикул:** 532402  
**Цвет:** Молоко



**Артикул:** 525167  
**Цвет:** Чёрный

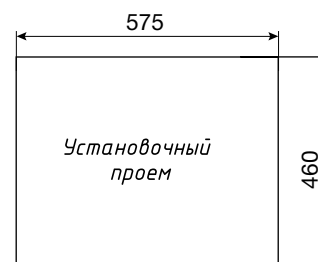
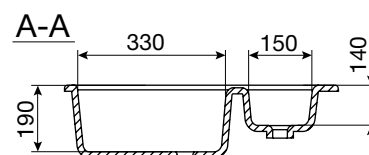
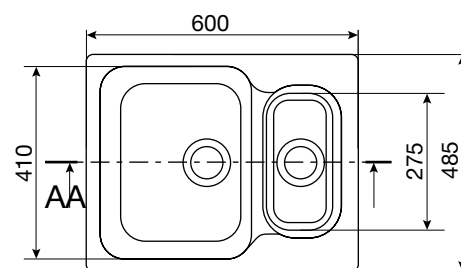

Цвет:	10 цветов
Комплектация:	<ul style="list-style-type: none"> <li>• Сливная арматура</li> <li>• Герметик</li> <li>• Фреза</li> </ul>
Габаритные размеры:	<ul style="list-style-type: none"> <li>• Общий размер 600 x 485 мм</li> <li>• Размер чаши 410 x 330 x 190 мм</li> <li>• Установочный проем 575 x 460 мм</li> </ul>
Логистика:	<ul style="list-style-type: none"> <li>• Картонная коробка (ШхГхВ) 720 x 570 x 290 мм</li> <li>• Объем 0,120 м³</li> <li>• Вес брутто 25,4 кг</li> </ul>



## ML-GM22

### Мойки двухсекционные реверсивные

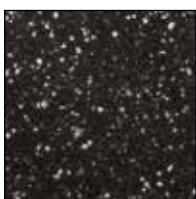

♦ **Артикул:** 525178  
**Цвет:** Чёрный



♦ **Артикул:** 525179  
**Цвет:** Тёмно-серый



♦ **Артикул:** 533164  
**Цвет:** Графит

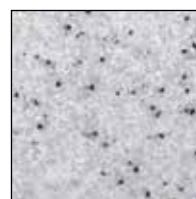

♦ **Артикул:** 525177  
**Цвет:** Серый



♦ **Артикул:** 525183  
**Цвет:** Белый



♦ **Артикул:** 525181  
**Цвет:** Терракотовый



♦ **Артикул:** 525173  
**Цвет:** Песочный



♦ **Артикул:** 525182  
**Цвет:** Бежевый



♦ **Артикул:** 525180  
**Цвет:** Светло-розовый



♦ **Артикул:** 532403  
**Цвет:** Молоко



**Артикул:** 525179  
**Цвет:** Тёмно-серый

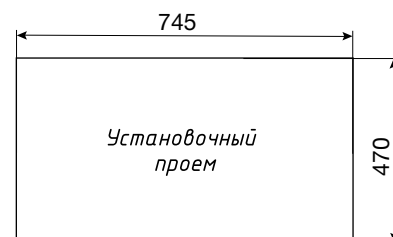
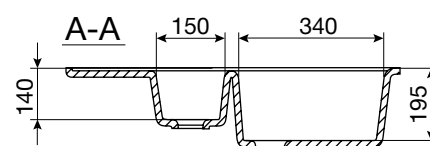
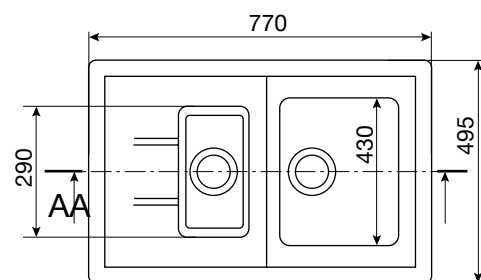

Цвет:	10 цветов
Комплектация:	<ul style="list-style-type: none"> <li>• Сливная арматура</li> <li>• Герметик</li> <li>• Фреза</li> </ul>
Габаритные размеры:	<ul style="list-style-type: none"> <li>• Общий размер 770 x 495 мм</li> <li>• Размер чаши 430 x 340 x 195 мм</li> <li>• Установочный проем 745 x 470 мм</li> </ul>
Логистика:	<ul style="list-style-type: none"> <li>• Картонная коробка (ШхГхВ) 940 x 570 x 290 мм</li> <li>• Объем 0,155 м³</li> <li>• Вес брутто 27,9 кг</li> </ul>

# Мойки двухсекционные с отверстием под смеситель

ML-GM23

Мойки двухсекционные с отверстием под смеситель

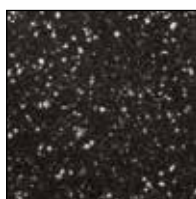

♦ **Артикул:** 525186  
**Цвет:** Чёрный



♦ **Артикул:** 525187  
**Цвет:** Тёмно-серый



♦ **Артикул:** 533165  
**Цвет:** Графит

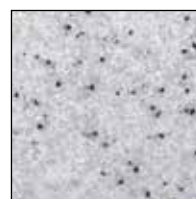

♦ **Артикул:** 525185  
**Цвет:** Серый



♦ **Артикул:** 525191  
**Цвет:** Белый



♦ **Артикул:** 525189  
**Цвет:** Терракотовый



♦ **Артикул:** 525184  
**Цвет:** Песочный



♦ **Артикул:** 525190  
**Цвет:** Бежевый



♦ **Артикул:** 525188  
**Цвет:** Светло-розовый



♦ **Артикул:** 532404  
**Цвет:** Молоко

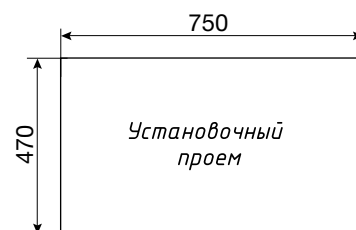
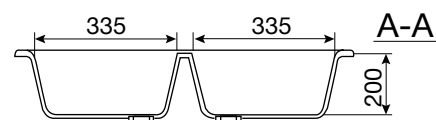
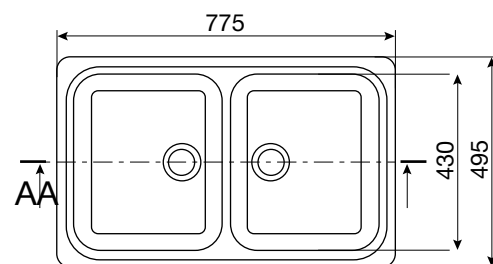

**Артикул:** 532404  
**Цвет:** Молоко

**Цвет:** 10 цветов

**Комплектация:**

- Сливная арматура
- Герметик
- Фреза

**Габаритные размеры:**

- Общий размер 775 x 495 мм
- Размер чаши 435 x 400 x 210 мм
- Установочный проем 745 x 475 мм

**Логистика:**

- Картонная коробка (ШхГхВ) 940 x 570 x 290 мм
- Объем 0,155 м³
- Вес брутто 30,6 кг

# Мойки односекционные угловые

## ML-GM24

Мойки односекционные угловые с отверстием под смеситель

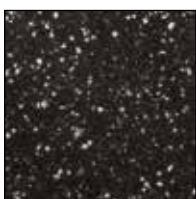

♦ **Артикул:** 525194  
**Цвет:** Чёрный



♦ **Артикул:** 525195  
**Цвет:** Тёмно-серый



♦ **Артикул:** 533166  
**Цвет:** Графит

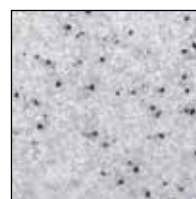

♦ **Артикул:** 525193  
**Цвет:** Серый



♦ **Артикул:** 525199  
**Цвет:** Белый



♦ **Артикул:** 525197  
**Цвет:** Терракотовый



♦ **Артикул:** 525192  
**Цвет:** Песочный



♦ **Артикул:** 525198  
**Цвет:** Бежевый



♦ **Артикул:** 525196  
**Цвет:** Светло-розовый



♦ **Артикул:** 532405  
**Цвет:** Молоко

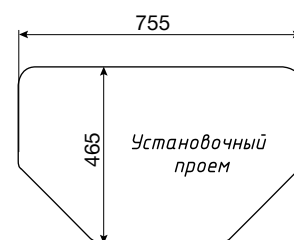
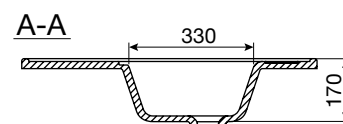
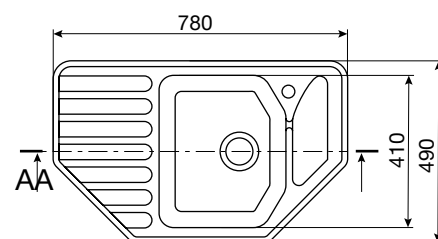

**Артикул:** 525199  
**Цвет:** Белый

Цвет:	10 цветов
Комплектация:	<ul style="list-style-type: none"> <li>• Сливная арматура</li> <li>• Герметик</li> </ul>
Габаритные размеры:	<ul style="list-style-type: none"> <li>• Общий размер 780 x 490 мм</li> <li>• Размер чаши 410 x 330 x 170 мм</li> <li>• Установочный проем 755 x 465 мм</li> </ul>
Логистика:	<ul style="list-style-type: none"> <li>• Картонная коробка (ШхГхВ) 940 x 570 x 290 мм</li> <li>• Объем 0,155 м<sup>3</sup></li> <li>• Вес брутто 24,4 кг</li> </ul>

# Мойки двухсекционные угловые

## ML-GM25

Мойки двухсекционные угловые с отверстием под смеситель

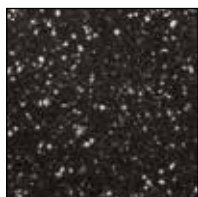

♦ **Артикул:** 525202  
**Цвет:** Чёрный



**525203**  
Тёмно-серый



**533167**  
Графит

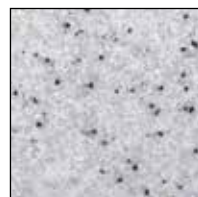

**525201**  
Серый



**525207**  
Белый



♦ **Артикул:** 525205  
**Цвет:** Терракотовый



**525200**  
Песочный



**525206**  
Бежевый



**525204**  
Светло-розовый



**532406**  
Молоко

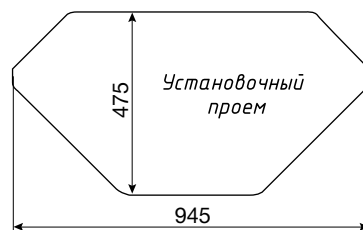
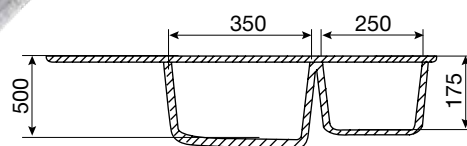
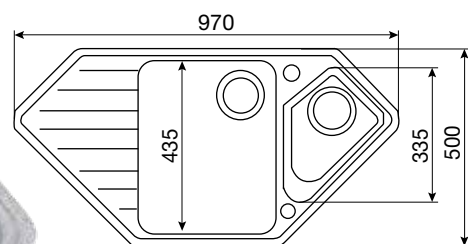

**Артикул:** 525201  
**Цвет:** Серый

**Цвет:** 10 цветов

**Комплектация:**

- Сливная арматура
- Герметик

**Габаритные размеры:**

- Общий размер 970 x 500 мм
- Размер чаши 435 x 350 x 200 мм
- Установочный проем 945 x 475 мм

**Логистика:**

- Картонная коробка (ШхГхВ) 1100 x 590 x 290 мм
- Объем 0,188 м<sup>3</sup>
- Вес брутто 27,5 кг



# Смесители гранитные

## СЕРИЯ ML-GS01

### Смесители гранитные

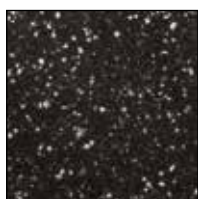

♦ **Артикул:** 526179  
**Цвет:** Чёрный



**526180**  
Тёмно-серый



**533169**  
Графит

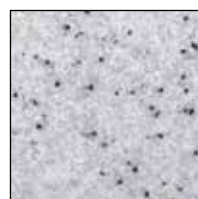

**526178**  
Серый



**526184**  
Белый



♦ **Артикул:** 526182  
**Цвет:** Терракотовый



**526177**  
Песочный



**526183**  
Бежевый



**526181**  
Светло-розовый



**532449**  
Молоко



**Артикул:** 526184  
**Цвет:** Белый

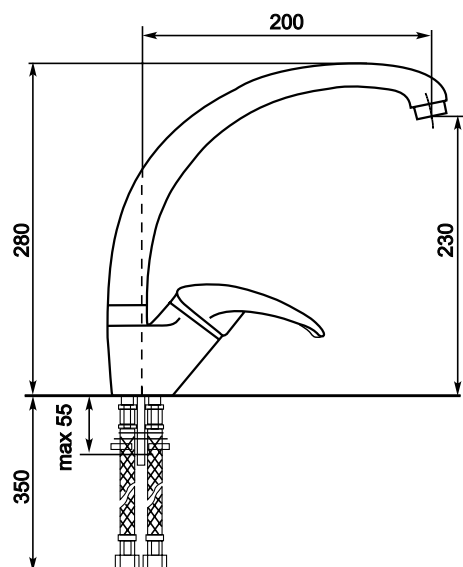

#### Комплектация:

- Гибкая подводка — 30 см
- Керамический картридж 40
- Крепление — шпилька
- Гарантия 1 год

#### Габаритные размеры:

- Общий размер 200 x 280 мм
- Высота излива 230 мм
- Диаметр монтажных отверстий 35 мм

#### Логистика:

- Картонная коробка (ШхГхВ) 390 x 190 x 55 мм
- Вес брутто 1,9 кг

# Смесители гранитные

## СЕРИЯ ML-GS02

### Смесители гранитные

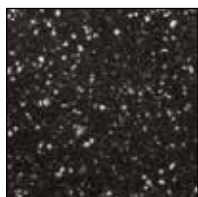

♦ **Артикул:** 526187  
**Цвет:** Чёрный



♦ **Артикул:** 526188  
**Цвет:** Тёмно-серый



♦ **Артикул:** 533170  
**Цвет:** Графит

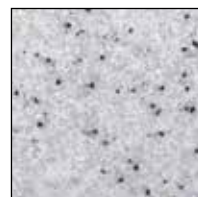

♦ **Артикул:** 526186  
**Цвет:** Серый



♦ **Артикул:** 526192  
**Цвет:** Белый



♦ **Артикул:** 526190  
**Цвет:** Терракотовый



♦ **Артикул:** 526185  
**Цвет:** Песочный



♦ **Артикул:** 526191  
**Цвет:** Бежевый



♦ **Артикул:** 526189  
**Цвет:** Светло-розовый



♦ **Артикул:** 532450  
**Цвет:** Молоко



**Артикул:** 526185  
**Цвет:** Песочный

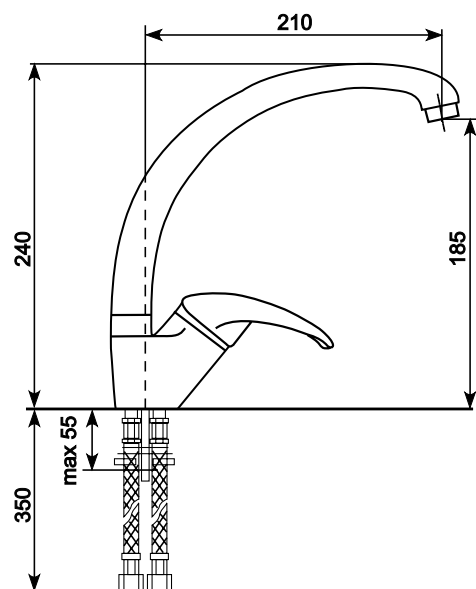

#### Комплектация:

- Гибкая подводка — 30 см
- Керамический картридж 35
- Крепление — шпилька
- Гарантия 1 год

#### Габаритные размеры:

- Общий размер 210 x 240 мм
- Высота излива 185 мм
- Диаметр монтажных отверстий 35 мм

#### Логистика:

- Картонная коробка (ШхГхВ) 340 x 150 x 60 мм
- Вес брутто 1,3 кг

## СЕРИЯ ML-GS03

### Смесители гранитные

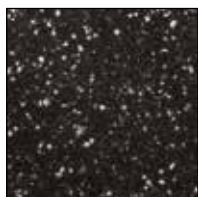

♦ **Артикул:** 526195  
**Цвет:** Чёрный



♦ **Артикул:** 526196  
**Цвет:** Тёмно-серый



♦ **Артикул:** 533171  
**Цвет:** Графит

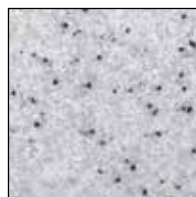

♦ **Артикул:** 526194  
**Цвет:** Серый



♦ **Артикул:** 526200  
**Цвет:** Белый



♦ **Артикул:** 526198  
**Цвет:** Терракотовый



♦ **Артикул:** 526193  
**Цвет:** Песочный



♦ **Артикул:** 526199  
**Цвет:** Бежевый



♦ **Артикул:** 526197  
**Цвет:** Светло-розовый



♦ **Артикул:** 532541  
**Цвет:** Молоко



**Артикул:** 526194  
**Цвет:** Серый

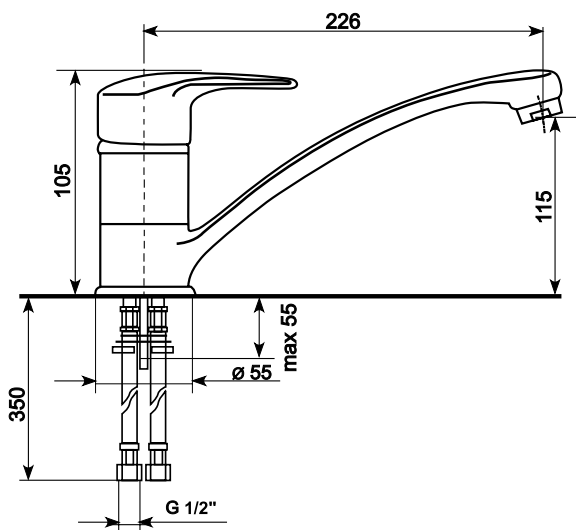

#### Комплектация:

- Гибкая подводка — 30 см
- Керамический картридж 35
- Крепление — шпилька
- Гарантия 1 год

#### Габаритные размеры:

- Общий размер 226x105 мм
- Высота излива 115 мм
- Диаметр монтажных отверстий 35 мм

#### Логистика:

- Картонная коробка (ШхГхВ) 340 x 150 x 60 мм
- Вес брутто 1,3 кг

# Смесители гранитные

## СЕРИЯ ML-GS04

### Смесители гранитные

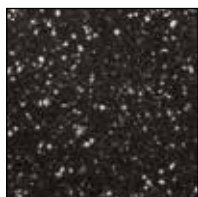

♦ **Артикул:** 526203  
**Цвет:** Чёрный



♦ **Артикул:** 526204  
**Цвет:** Тёмно-серый



♦ **Артикул:** 533172  
**Цвет:** Графит

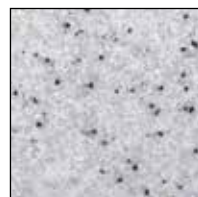

♦ **Артикул:** 526202  
**Цвет:** Серый



♦ **Артикул:** 526208  
**Цвет:** Белый



♦ **Артикул:** 526206  
**Цвет:** Терракотовый



♦ **Артикул:** 526201  
**Цвет:** Песочный



♦ **Артикул:** 526207  
**Цвет:** Бежевый



♦ **Артикул:** 526205  
**Цвет:** Светло-розовый



♦ **Артикул:** 533452  
**Цвет:** Молоко



**Артикул:** 526203  
**Цвет:** Чёрный

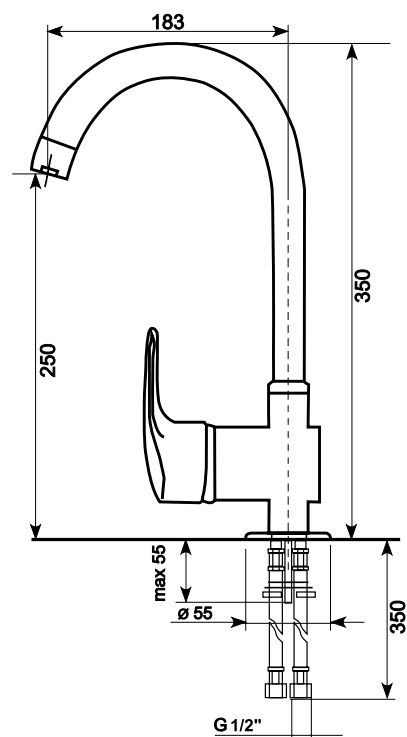

#### Комплектация:

- Гибкая подводка — 30 см
- Керамический картридж 40
- Крепление — шпилька
- Гарантия 1 год

#### Габаритные размеры:

- Общий размер 183 x 350 мм
- Высота излива 250 мм
- Диаметр монтажных отверстий 35 мм

#### Логистика:

- Картонная коробка (ШхГхВ) 370 x 210 x 55 мм
- Вес брутто 2,1 кг

## СЕРИЯ ML-GS05

### Смесители гранитные

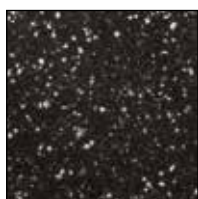

♦ **Артикул:** 526211  
**Цвет:** Чёрный



♦ **Артикул:** 526212  
**Цвет:** Тёмно-серый



♦ **Артикул:** 533173  
**Цвет:** Графит

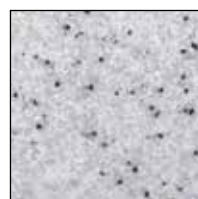

♦ **Артикул:** 526210  
**Цвет:** Серый



♦ **Артикул:** 526216  
**Цвет:** Белый



♦ **Артикул:** 526214  
**Цвет:** Терракотовый



♦ **Артикул:** 526209  
**Цвет:** Песочный



♦ **Артикул:** 526215  
**Цвет:** Бежевый



♦ **Артикул:** 526213  
**Цвет:** Светло-розовый



♦ **Артикул:** 532453  
**Цвет:** Молоко



**Артикул:** 526212  
**Цвет:** Тёмно-серый

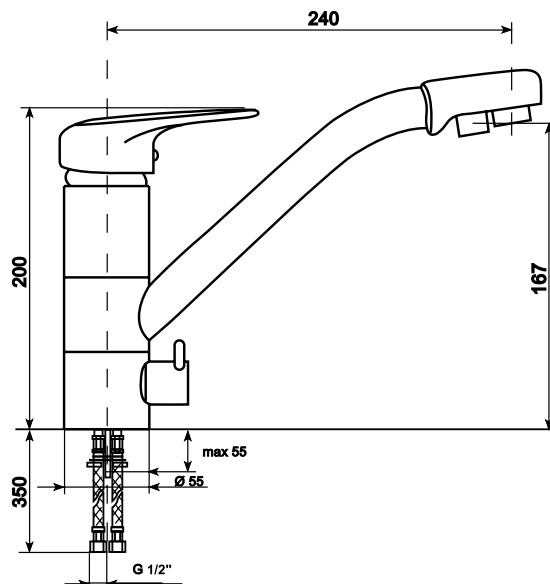

#### Комплектация:

- Гибкая подводка — 30 см
- Керамический картридж 40
- Крепление — шпилька с подключением для питьевого фильтра
- Гарантия 1 год

#### Габаритные размеры:

- Общий размер 240 x 200 мм
- Высота излива 167 мм
- Диаметр монтажных отверстий 35 мм

#### Логистика:

- Картонная коробка (ШхГхВ) 390 x 190 x 55 мм
- Вес брутто 1,9 кг



# Смесители гранитные

## СЕРИЯ ML-GS07

### Смесители гранитные

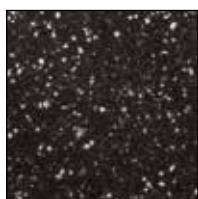

♦ **Артикул:** 529288  
**Цвет:** Чёрный



♦ **Артикул:** 525203  
**Цвет:** Тёмно-серый



♦ **Артикул:** 533174  
**Цвет:** Графит

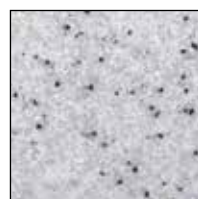

♦ **Артикул:** 525201  
**Цвет:** Серый



♦ **Артикул:** 529291  
**Цвет:** Белый



♦ **Артикул:** 529285  
**Цвет:** Терракотовый



♦ **Артикул:** 529284  
**Цвет:** Песочный



♦ **Артикул:** 529290  
**Цвет:** Бежевый



♦ **Артикул:** 529289  
**Цвет:** Светло-розовый



♦ **Артикул:** 532454  
**Цвет:** Молоко



**Артикул:** 529289  
**Цвет:** Светло-розовый

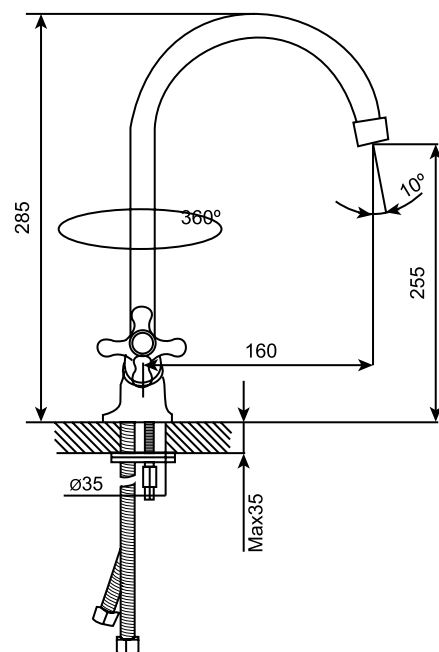

#### Комплектация:

- Гибкая подводка — 30 см
- Керамический кран-букса 1/2
- Крепление — шпилька
- Гарантия 1 год

#### Габаритные размеры:

- Общий размер 285 x 160 мм
- Высота излива 255 мм
- Диаметр монтажных отверстий 35 мм

#### Логистика:

- Картонная коробка (ШхГхВ) 390 x 190 x 55 мм
- Вес брутто 1,9 кг

## СЕРИЯ ML-GS08

### Смесители гранитные

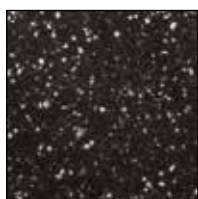

♦ **Артикул:** 529278  
**Цвет:** Чёрный



♦ **Артикул:** 529279  
**Цвет:** Тёмно-серый



♦ **Артикул:** 533175  
**Цвет:** Графит

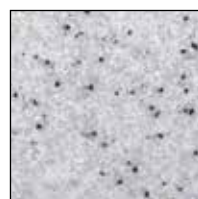

♦ **Артикул:** 529280  
**Цвет:** Серый



♦ **Артикул:** 529283  
**Цвет:** Белый



♦ **Артикул:** 529277  
**Цвет:** Терракотовый



♦ **Артикул:** 529276  
**Цвет:** Песочный



♦ **Артикул:** 529282  
**Цвет:** Бежевый



♦ **Артикул:** 529281  
**Цвет:** Светло-розовый



♦ **Артикул:** 532455  
**Цвет:** Молоко



**529277**  
Терракотовый

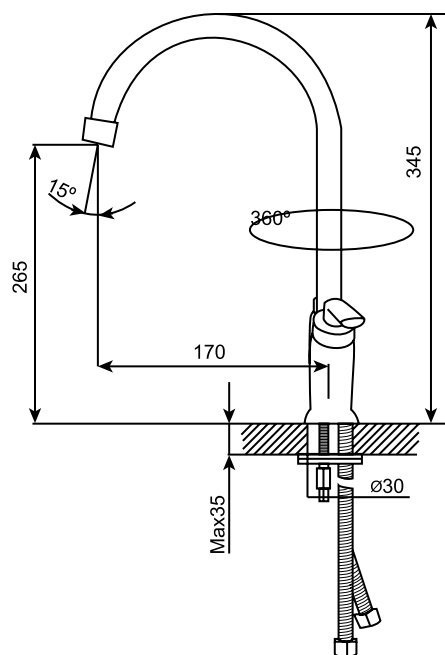

#### Комплектация:

- Гибкая подводка — 30 см
- Керамическая кран-буска 1/2
- Крепление — шпилька
- Гарантия 1 год

#### Габаритные размеры:

- Общий размер 345 x 170 мм
- Высота излива 265 мм
- Диаметр монтажных отверстий 35 мм

#### Логистика:

- Картонная коробка (ШхГхВ) 390 x 190 x 55 мм
- Вес брутто 1,9 кг



# ◆ Ревизионные люки Nika.Trade

## ПРЕИМУЩЕСТВА РЕВИЗИОННЫХ ЛЮКОВ Nika.Trade:



широкий ассортимент:

- богатый выбор типовых размеров;
- нестандартные размеры на заказ;



окраска внутренних элементов порошковой эмалью;



инновационные петли:

- запатентованная технология регулировки по ширине и высоте;
- жесткие стальные петли не имеют люфта;



продуманная и простая система установки;



качественные дверцы:

- выдерживают высокие нагрузки;
- выполнены из влагостойкого материала — ГВЛВ, ГКЛВ;



гарантия от 2 до 5 лет.



надежные рамы:

- аргодуговая сварка стальных люков;
- дополнительные ребра жесткости и бортики алюминиевых люков;

# Ревизионные люки под плитку Nika.Trade

## Серия AL-KR

Люки ревизионные нажимные, под плитку

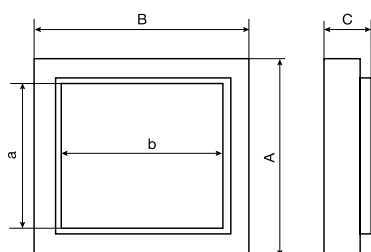

A — высота рамы  
B — ширина рамы  
a — высота дверцы  
b — ширина дверцы

C — толщина рамы  
53 мм

Артикул:

**Люк AL-KR,**  
высота/ширина внешняя  
(любая комбинация из таблицы)

Высота внешняя	30 40 50 60 70 80 90 100
Ширина внешняя	20 30 40 50 60
Размер дверцы	Минус 5 см от внешней высоты и от ширины
Посадочная глубина	5,3 см
Вес конструкции	2,3-9 кг в зависимости от размера
Грузоподъемность	13-29 кг в зависимости от размера
Характеристики	<ul style="list-style-type: none"> <li>• Каркас: алюминиевый профиль</li> <li>• Дверца: влагостойкий ГВЛВ Резиновое уплотнение по периметру дверцы</li> <li>• Петли: стальные, регулируемые по вертикали и горизонтали</li> </ul>
Принцип открытия	Нажимной, 90°-180°
Предназначение	Для скрытия инженерных систем и коммуникаций
Тип облицовки	Под плитку, керамогранит
Место установки	Гипсокартонные, кирпичные, бетонные, блочные стены
Гарантия	5 лет

## Серия ДОСТУП

Люки ревизионные нажимные, под плитку

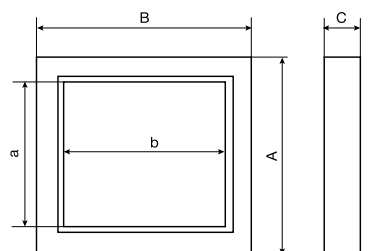

A — высота рамы  
B — ширина рамы  
a — высота дверцы  
b — ширина дверцы

C — толщина рамы  
41,5 мм

Артикул:

**Люк ДОСТУП,**  
высота/ширина внешняя  
(любая комбинация из таблицы)

Высота внешняя	20 25 30 40 50 60
Ширина внешняя	20 25 30 40 50 60
Размер дверцы	Минус 8 мм от внешней высоты и от ширины
Посадочная глубина	4,15 см
Характеристики	<ul style="list-style-type: none"> <li>• Каркас: алюминиевый профиль</li> <li>• Дверца: влагостойкий ГВЛВ Резиновое уплотнение по периметру дверцы</li> </ul>
Принцип открытия	Нажимной, съёмный
Предназначение	Для скрытия инженерных систем и коммуникаций
Тип покрытия	Под плитку
Место установки	Гипсокартонные, кирпичные, бетонные, блочные стены
Гарантия	5 лет

# Ревизионные люки под плитку Nika.Trade

## Серия К

Люки ревизионные нажимные, под плитку

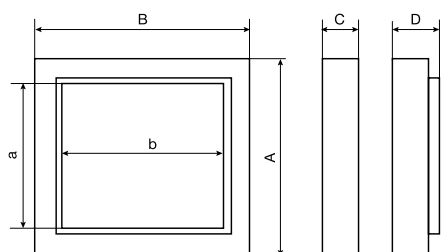

A — высота рамы  
 B — ширина рамы  
 a — высота дверцы  
 b — ширина дверцы  
 C — толщина рамы 40 мм  
 D — толщина рамы 50 мм в горизонтальных типоразмерах

Артикул:

**Люк К,**  
 высота/ширина внешняя  
 (любая комбинация из таблицы)

Высота внешняя	20 40 50 60 70 80 90 100
Ширина внешняя	20 30 40 50 60
Размер дверцы	Минус 5 см от внешней высоты и от ширины
Посадочная глубина	4-5 см
Вес конструкции	2,6-14 кг в зависимости от размера
Грузоподъемность	3-15,5 кг в зависимости от размера
Характеристики	<ul style="list-style-type: none"> <li>• Каркас: стальной профиль</li> <li>• Дверца: влагостойкий ГВЛВ</li> <li>• Петли: стальные, не регулируемые</li> </ul>
Принцип открытия	Нажимной, 90°-180°
Предназначение	Для скрытия инженерных систем и коммуникаций
Тип покрытия	Под плитку
Место установки	Гипсокартонные, кирпичные, бетонные, блочные стены
Гарантия	2 года

## Серия А

Люки ревизионные под плитку

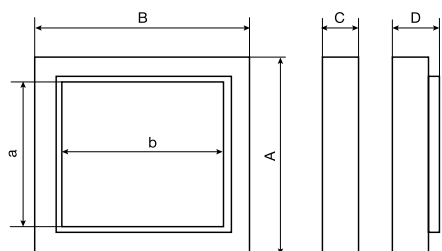

A — высота рамы  
 B — ширина рамы  
 a — высота дверцы  
 b — ширина дверцы  
 C — толщина рамы 40 мм  
 D — толщина рамы 50 мм в горизонтальных типоразмерах

Артикул:

**Люк А,**  
 высота/ширина внешняя  
 (любая комбинация из таблицы)

Высота внешняя	20 30 40 50 60 70 80 90 100
Ширина внешняя	20 30 40 50 60
Размер дверцы	Минус 5 см от внешней высоты и от ширины
Посадочная глубина	4-5 см
Вес конструкции	2,5-14 кг в зависимости от размера
Грузоподъемность	3-15,5 кг в зависимости от размера
Характеристики	<ul style="list-style-type: none"> <li>• Каркас: стальной профиль</li> <li>• Дверца: влагостойкий ГВЛВ</li> <li>• Петли: стальные, не регулируемые</li> </ul>
Принцип открытия	Вакуумная присоска (приобретается отдельно)
Предназначение	Для скрытия инженерных систем, сейфов, мини-баров
Тип покрытия	Под плитку
Место установки	Гипсокартонные, кирпичные, бетонные, блочные стены
Гарантия	2 года

## Серия LIGHT

Люки ревизионные под плитку, эконом

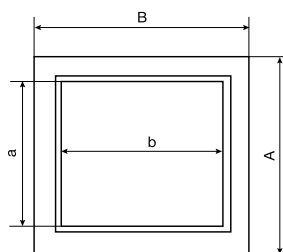

A — высота рамы  
B — ширина рамы  
a — высота дверцы  
b — ширина дверцы

C — посадочная  
глубина 37 мм

Артикул:

**Люк LIGHT,**  
высота/ширина внешняя  
(любая комбинация из таблицы)

Высота внешняя	20 40 50
Ширина внешняя	20 30 40
Размер дверцы	Минус 2,8 см от внешней высоты и от ширины
Посадочная глубина	2,5-3,7 см
Вес конструкции	2-5 кг в зависимости от размера
Грузоподъемность	3-7 кг в зависимости от размера
Характеристики	<ul style="list-style-type: none"> <li>• Каркас: стальной профиль</li> <li>• Дверца: влагостойкий ГВЛВ</li> <li>• Петли: стальные, не регулируемые</li> </ul>
Принцип открытия	Нажимной, 90°-180°
Предназначение	Для скрытия инженерных систем и коммуникаций
Тип покрытия	Под плитку
Место установки	Гипсокартонные, кирпичные, бетонные, блочные стены
Гарантия	2 года

## Серия ЛПВК

Люки ревизионные нажимные, под плитку

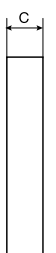
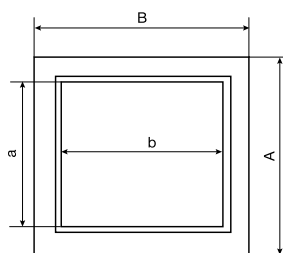

A — высота рамы  
B — ширина рамы  
a — высота дверцы  
b — ширина дверцы

C — толщина рамы 40 мм  
D — толщина рамы 50 мм  
в горизонтальных  
типоразмерах

Артикул:

**Люк ЛПВК,**  
высота/ширина внешняя  
(любая комбинация из таблицы)

Высота внешняя	30 40 50 60
Ширина внешняя	30 40
Размер дверцы	Минус 5 см от внешней высоты и от ширины
Посадочная глубина	4-5 см
Вес конструкции	2,3-8 кг в зависимости от размера
Грузоподъемность	3-6,3 кг в зависимости от размера
Характеристики	<ul style="list-style-type: none"> <li>• Каркас: стальной профиль</li> <li>• Дверца: влагостойкий ГВЛВ</li> <li>• Петли: стальные, не регулируемые</li> </ul>
Принцип открытия	Нажимной сдвижной ( купе )
Предназначение	Для скрытия инженерных систем и коммуникаций
Тип покрытия	Под плитку
Место установки	Гипсокартонные, кирпичные, бетонные, блочные стены
Гарантия	2 года

## Серия LBE

### Люки ревизионные электрические

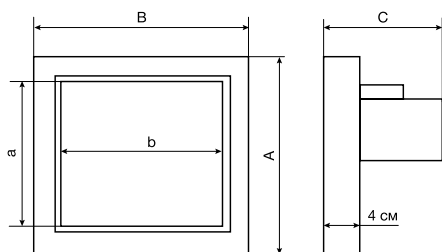

A — высота рамы  
B — ширина рамы  
a — высота дверцы  
b — ширина дверцы

C — толщина рамы  
300 мм

### Люк LBE,

высота/ширина внешняя (любая комбинация из таблицы), с электроприводом (ПДУ) или без электропривода (присоска или ручка)

#### Артикул:

Высота внешняя	35 40 50 60
Ширина внешняя	40 50 60 70 90 100
Размер дверцы	Минус 5 см от внешней высоты и от ширины
Посадочная глубина	30 см
Толщина рамы	4 см
Вес конструкции	8,5-18 кг
Грузоподъемность	17 кг

#### Характеристики

- Каркас: стальной профиль
- Дверца: алюминиевая с влагостойким ГВЛВ
- Петли: стальные регулируемые
- Пульт дистанционного управления (ПДУ)
- Возможность исполнения без электропривода

#### Принцип открытия

ПДУ, либо вакуумная присоска, либо декоративная ручка (опционально)

#### Предназначение

Для скрытия инженерных систем, сейфов, мини-баров

#### Тип облицовки

Под плитку и другие отделочные материалы

#### Место установки

Гипсокартонные, кирпичные, бетонные, блочные стены

#### Гарантия

2 года

## Серия FLOOR

### Люки ревизионные нажимные

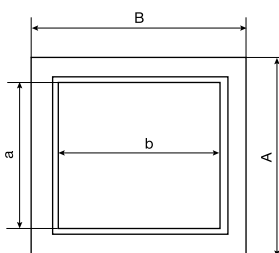

A — высота рамы  
B — ширина рамы  
a — высота дверцы  
b — ширина дверцы

C — посадочная глубина

### Люк FLOOR,

высота/ширина внешняя (любая комбинация из таблицы)

#### Артикул:

Высота внешняя	50 60 70 80 90 100 120
Ширина внешняя	50 60 70 90 100 120
Размер дверцы	Минус 1,8 см от внешней высоты и 6,3 см от ширины
Посадочная глубина	5-6 см
Вес конструкции	15-49 кг
Грузоподъемность	150 кг

#### Характеристики

- Каркас: стальной уголок
- Дверца: влагостойкий ГВЛВ  
Резиновое уплотнение по 3м сторонам дверцы
- Петли: стальные
- Газовые амортизаторы

#### Принцип открытия

T-образная ручка, 85°

#### Предназначение

Для скрытия инженерных систем, погребов, подвалов

#### Тип облицовки

Под плитку (макс. 15 мм с учетом клея)

#### Место установки

Пол

#### Гарантия

2 года

# Ревизионные люки под покраску Nika.Trade

## Серия ПП (короб)

Люки ревизионные нажимные, под покраску

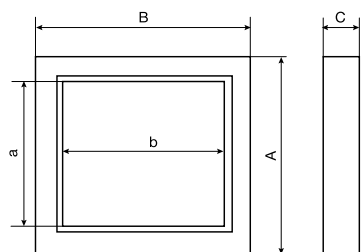

A — высота рамы  
B — ширина рамы  
a — высота дверцы  
b — ширина дверцы

C — посадочная  
глубина 41,5 мм

Артикул:

**Люк ПП,**  
высота/ширина внешняя  
(любая комбинация из таблицы)

Высота внешняя	20 30 40 50 60
Ширина внешняя	20 30 40 50 60
Размер дверцы	Минус 8мм от внешней высоты и от ширины
Посадочная глубина	41,5 мм
Характеристики	<ul style="list-style-type: none"> <li>• Каркас: алюминиевый профиль</li> <li>• Дверца: влагостойкий гипсокартон (ГКЛВ)</li> <li>• Резиновое уплотнение по периметру дверцы</li> <li>• Петля не сдвижная</li> <li>• Страховочный тросик для монтажа в потолок</li> </ul>
Принцип открытия	Нажимной, 90°
Предназначение	Для скрытия инженерных систем и коммуникаций
Тип облицовки	Под покраску и оклейку обоями
Место установки	Гипсокартонные, кирпичные, бетонные, блочные стены или потолки
Гарантия	2 года

## Серия У (уголок)

Люки ревизионные нажимные, под покраску

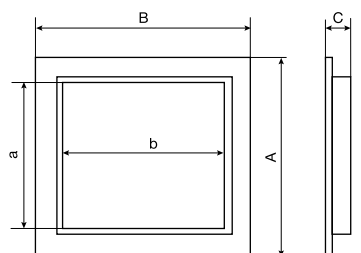

A — высота рамы  
B — ширина рамы  
a — высота дверцы  
b — ширина дверцы

C — посадочная глубина  
16 мм

Артикул:

**Люк У,**  
высота/ширина внешняя  
(любая комбинация из таблицы)

Высота внешняя	20 30 40 50 60
Ширина внешняя	20 30 40 50 60
Размер дверцы	Минус 6 мм от внешней высоты и от ширины
Посадочная глубина	16 мм
Характеристики	<ul style="list-style-type: none"> <li>• Каркас: алюминиевый профиль</li> <li>• Дверца: влагостойкий гипсокартон (ГКЛВ)</li> <li>• Петля не сдвижная</li> <li>• Страховочный тросик для монтажа в потолок</li> </ul>
Принцип открытия	Нажимной, 90°
Предназначение	Для скрытия инженерных систем и коммуникаций
Тип облицовки	Под покраску и оклейку обоями
Место установки	Гипсокартонные стены или потолки
Гарантия	2 года

# ◆ Инженерная сантехника VRT

## ПРЕИМУЩЕСТВА ИНЖЕНЕРНОЙ САНТЕХНИКИ VRT:



имеет гарантию производителя 5 лет;



адаптирована для российских условий монтажа и эксплуатации;



товар застрахован;



универсальна для использования в широком диапазоне температур рабочей среды:

- запорная арматура от  $-20^{\circ}\text{C}$  до  $+120^{\circ}\text{C}$ ;
- резьбовые фитинги до  $+110^{\circ}\text{C}$ ;
- гибкая подводка для воды до  $+95^{\circ}\text{C}$ ; для газа от  $-20^{\circ}\text{C}$  до  $+140^{\circ}\text{C}$ .



соответствует системе сертификации ГОСТ Р;



# Запорная арматура VRT

Номинальные диаметры, Ду:	1/2", 3/4", 1", 1 1/4", 1 1/2", 2"
Номинальные давления PN, МПа	2,5 – 4,0
Температура рабочей среды, °C	-20(*) ...+120(**)
Температура окружающей среды, °C	-20...+50
Класс герметичности по ГОСТ 9544-05	A
Класс по эффективному диаметру	полнопроходной
Резьба	ISO 228
Рабочая среда:	вода, пар, жидкие среды, не агрессивные к материалам шарового крана

(\*) – при условии, что жидкость остается в жидком состоянии

(\*\*) - (в отсутствии пара).

## Гидравлические характеристики:



## Применяемые материалы:

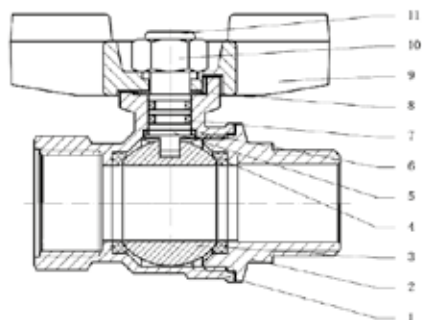

- 1 — полукорпус большой: латунь, горячей штамповки ЛС-58-3, никелированный;
- 2 — полукорпус малый: латунь, горячей штамповки ЛС-58-3, никелированный;
- 3 — шар: латунь, горячей штамповки ЛС-58-3, никелированный;
- 4 — кольца уплотнительные для шара, PTFE (тефлона);
- 5 — шток: из латунного прута ЛС-58-3, с антифрикционными прокладками внутри и снаружи и двумя уплотнительными прокладками;
- 6 — прокладки антифрикционные: из PTFE (тефлона).
- 7 — уплотнительное кольцо: из NBR-каучука (Бутадиен-нитрильный каучук);
- 8 — прокладки антифрикционные: из PTFE (тефлона);
- 9 — ручка: стальной рычаг с полимерным покрытием или ручка-бабочка из алюминиевого сплава;
- 10 — гайка: из оцинкованной стали;
- 11 — заглушка пластиковая для штока, с голограммой VRT.

# Запорная арматура VRT

## Серия 5330

Краны шаровые VRT вн/вн, бабочка

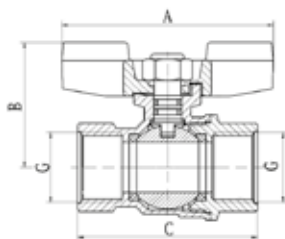

Артикул: **528892**    **528897**    **504857**

G	1/2"	3/4"	1"
A, мм	63,5	75,7	75,7
B, мм	37,5	46,1	50,6
C, мм	54	60	74
Вес, гр	171,9	285,6	419

## Серия 5331

Краны шаровые VRT вн/нан, бабочка

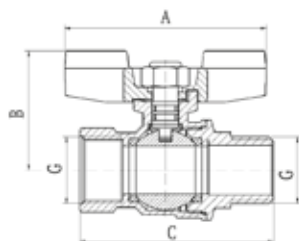

Артикул: **528893**    **528898**    **528900**

G	1/2"	3/4"	1"
A, мм	63,5	75,7	75,5
B, мм	37,5	46	50,6
C, мм	61	67,5	80,5
Вес, гр	173,3	304	394,1

## Серия 5300

Краны шаровые VRT вн/вн, ручка

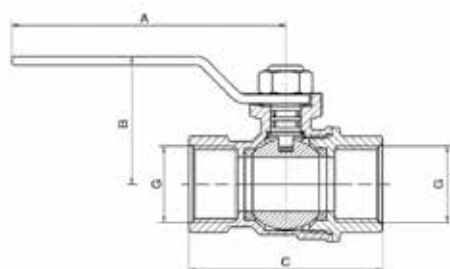

Артикул: **528889**    **528895**    **504860**

G	1 1/2"	3/4"	1"
A, мм	76,5	95	95
B, мм	35,3	46,3	50,8
C, мм	54	60	74
Вес, гр	176,2	304,6	402,3

Артикул: **528901**    **528903**    **528904**

G	1 1/4"	1 1/2"	2"
A, мм	95	138	138
B, мм	55,3	69	76,5
C, мм	83	95	108
Вес, гр	577,1	963	1460

### Серия 5301

Краны шаровые VRT вн/нар, ручка

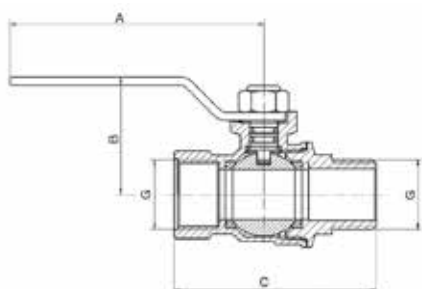

Артикул: 528891 528896 504899

G	1 1/2"	3/4"	1"
A, мм	76,5	95	95
B, мм	35,3	46,3	50,8
C, мм	61	67,5	80,5
Вес, гр	177,2	315,9	413,6

Артикул: 528901 529598 528905

G	1 1/4"	1 1/2"	2"
A, мм	95	138	138
B, мм	55,3	69	76,5
C, мм	90,5	103,5	119,5
Вес, гр	634	968	1537

### Серия 1096

Краны шаровые VRT со сгоном угловые, бабочка

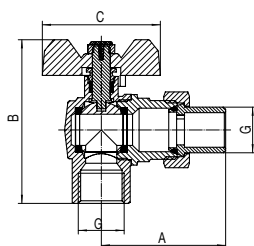

Артикул: 531395 531394 531183

G	1/2"	3/4"	1"
A, мм	68	76,7	81
B, мм	55,5	64	70
C, мм	51,5	51,5	68
Вес, гр	275	407	670

### Серия 5351

Краны шаровые VRT со сгоном, бабочка

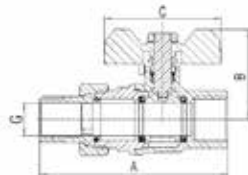

Артикул: 529595 529597 529594

G	1/2"	3/4"	1"
A, мм	74,5	83	99
B, мм	38	41	53
C, мм	51,5	51,5	67
Вес, гр	233,8	361,3	560

### Серия 5218

Кран шаровой для м/п трубы нар/цанга VRT, бабочка

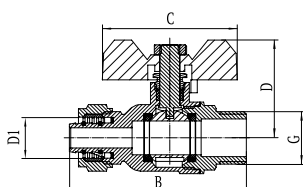

Артикул: 528742

G	1/2"
D1, мм	16
D1, мм	63,5
B, мм	70,5
C, мм	54
Вес, гр	190

# Запорная арматура VRT

## Серия 5219

Кран шаровой для м/п трубы цанга/цанга VRT, бабочка

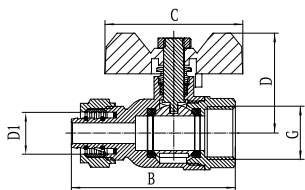

Артикул: 529652

G	1/2"
D1, мм	16
D1, мм	63,5
B, мм	70,5
C, мм	54
Вес, гр	195

## Серия 5220

Кран шаровой для м/п трубы вн/цанга VRT, бабочка

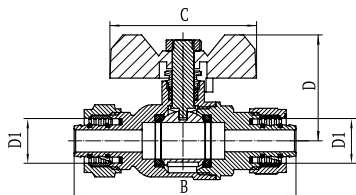

Артикул: 528741 531608

G	-	-
D1, мм	16	20
D1, мм	63,5	63,5
B, мм	70,5	70,5
C, мм	54	54
Вес, гр	233	365

## Серия 5236

Кран шаровой мини вн/вн VRT, ручка

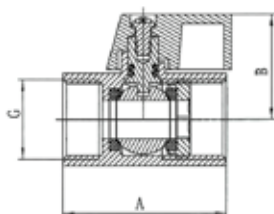

Артикул: 507747

G	1/2"
A, мм	43,2
B, мм	27,5
Вес, гр	113

## Серия 5235

Кран шаровой мини вн/нар VRT, ручка

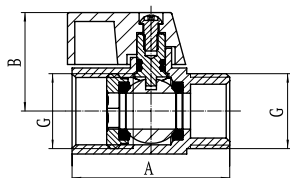

Артикул: 507748

G	1/2"
A, мм	44
B, мм	27,5
Вес, гр	102

## Серия 5237

Кран шаровой мини нар/нар VRT, ручка

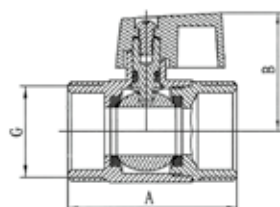

Артикул: 507749

G	1/2"
A, мм	42
B, мм	27,5
Вес, гр	113

**Серия 6190**

Кран 3-прох шаровой VRT

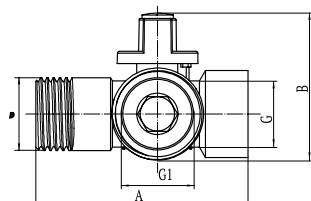
**Артикул: 507294**

G	1/2"
G1	3/4"
A, мм	61
B, мм	41,5
Вес, гр	150,4

**Серия 6180**

Кран 3-прох шаровой VRT

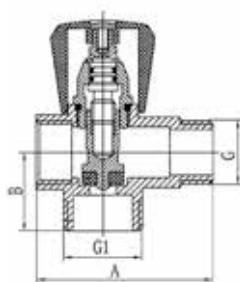
**Артикул: 522096**

G	1/2"
G1	3/4"
A, мм	42,5
B, мм	31
Вес, гр	180

**Серия 6102**

Кран шаровой угловой с отражателем VRT

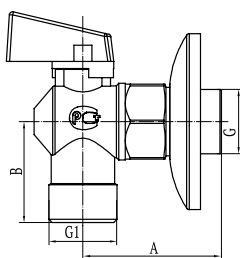
**Артикул: 522219 530739**

G	1/2"	1/2"
G1	1/2"	3/4"
A, мм	42,5	42,5
B, мм	31	30
Вес, гр	136,7	141,7

**Серия 7110**

Кран шаровой водоразборный VRT, ручка

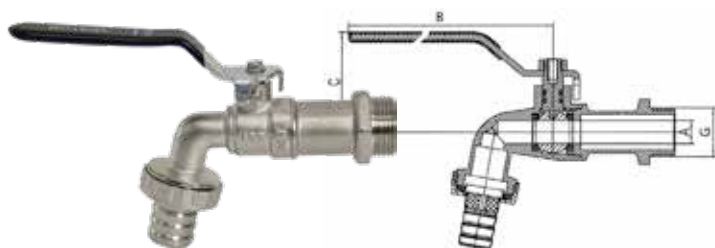
**Артикул: 522217 522218**

G	1/2"	3/4"
A, мм	10	13,5
B, мм	98	98
C, мм	43	45
Вес, гр	165	230

**Серия 6104**

Кран вентильный угловой VRT

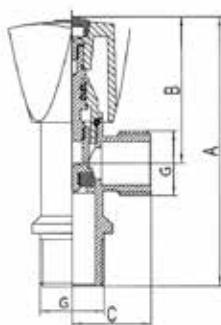
**Артикул: 506729**

G	1/2"
A, мм	79
B, мм	44
C, мм	26,8
Вес, гр	121

# Запорная арматура VRT

## Серия 5300

### Фильтр косой VRT

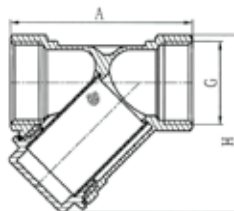

Артикул:	507840	523637	529590	528920	528919	528918	529591
G	1/2"	1/2"	3/4"	1"	1 1/4"	1 1/2"	2"
A, мм	53	55	69	85,4	98	105	126
H, мм	43,5	40,5	51,5	58,5	69,5	77	89,5
Вес, гр	135	125	205	400	535	790	1090

### Фильтр самоочищающийся VRT

для горячей воды

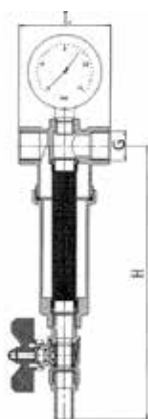

Артикул: 513476

G	1/2"
L, мм	66
H, мм	196,5
Вес, гр	280

## Серия 1802

### Клапан обратный лепестковый VRT

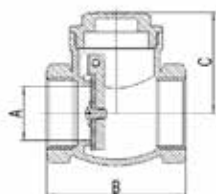

Артикул: 530801 530800 530799

G	1/2"	3/4"	1"
A, мм	12,5	15,5	22,5
B, мм	45	55	61
C, мм	31,5	36	42
Вес, гр	125	175	280

Артикул: 530798 530797 530796

G	1 1/4"	1 1/2"	2"
A, мм	27,5	31	41
B, мм	65,5	72	82
C, мм	47	52	61
Вес, гр	450	550	860

### Серия 5905

Клапан обратный VRT с латунным золотником

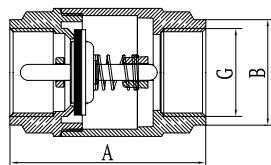

Артикул: 504390 504391 281156

G	1/2"	3/4"	1"
PN	25	25	25
A, мм	58,5	65	74,5
B, мм	34,5	41,5	48
Вес, гр	189	240	350

Артикул: 507415 507414 511915

G	1 1/4"	1 1/2"	2"
PN	18	18	18
A, мм	83	93	101
B, мм	60,5	71	87
Вес, гр	520	810	1415

### Серия 8803

Клапан обратный VRT с пластик. золотником

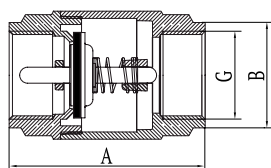

Артикул: 531870 531872 531869

G	1/2"	3/4"	1"
PN	16	16	16
A, мм	58,5	65	74,5
B, мм	34,5	41,5	48
Вес, гр	100	120	160

Артикул: 531868 531867 531871

G	1 1/4"	1 1/2"	2"
PN	10	10	10
A, мм	83	93	101
B, мм	60,5	71	87
Вес, гр	400	500	800

### Серия 5906

Клапан обратный VRT с фильтром

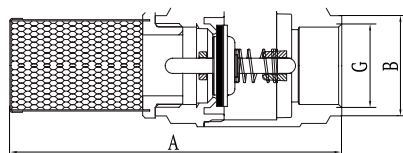

Артикул: 522220 522221 522222

G	1/2"	3/4"	1"
PN	16	16	16
A, мм	97,5	114,5	133,5
B, мм	34,5	41,5	48
Вес, гр	100	142	160

Артикул: 522223 522224 522225

G	1 1/4"	1 1/2"	2"
PN	10	10	10
A, мм	147	165	187
B, мм	60,5	71	87
Вес, гр	290	350	490



# Запорная арматура VRT

## Серия 1062

Клапан предохранительный VRT вн/вн

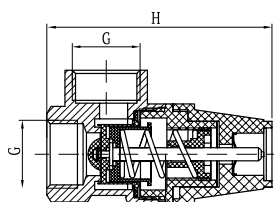

Артикул: 523251 523252 523253

G	1/2"	1/2"	1/2"
Давление открытия, Бар	1,5	3,0	6,0
H, мм	62	62	62
Вес, гр	107	107	107

## Серия 1085

Клапан предохранительный VRT вн/нар

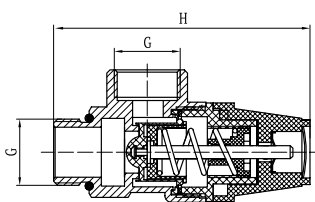

Артикул: 523254 523255 523256

G	1/2"	1/2"	1/2"
Давление открытия, Бар	1,5	3,0	6,0
H, мм	78	78	78
Вес, гр	120	120	120

## Серия 4340

Клапан спускной автоматический VRT

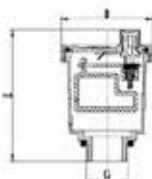

Артикул: 521966

G	1/2"
H, мм	66
H, мм	46
Вес, гр	145

## Серия 4360

«Кран Маевского», воздухоотводчик

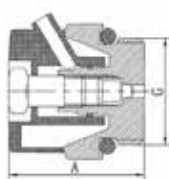

Артикул: 508030 529592

G	1/2"	3/4"
A, мм	19	20
Вес, гр	21	35

## Серия 4100A

Группа безопасности котла VRT, 3 бар

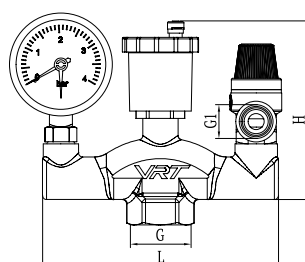

Артикул: M0000001

G	1"
G1, мм	3/4"
L, мм	151
H, мм	163
Вес, гр	986

**Серия 4106****Артикул: 523304**

Группа безопасности расширительного бака VRT, 3 бар

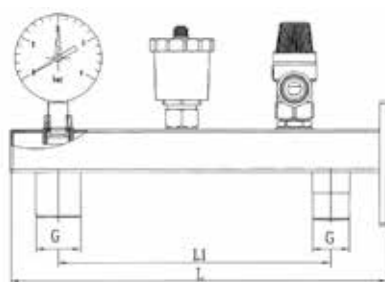
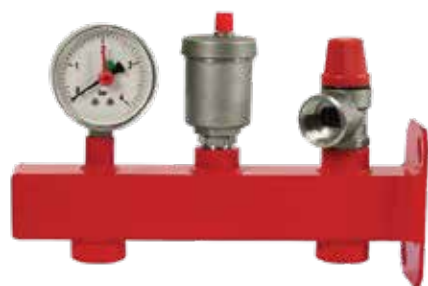

G	3/4"
L, мм	275
L1, мм	185
Вес, гр	995

**Серия 4432****Артикул: 531182 506724**

Клапан регулирующий со сгоном прямой VRT

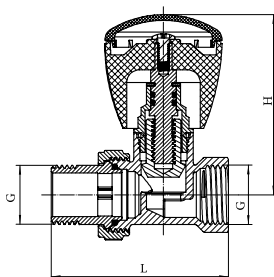

G	1/2"	3/4"
L, мм	63	71,5
H, мм	63,5	63,5
Вес, гр	195	255

**Серия 4433****Артикул: 528925 528926**

Клапан регулирующий со сгоном угловой VRT

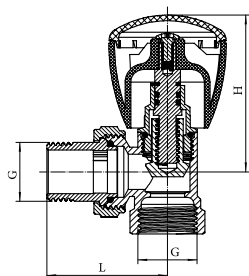

G, G1	1/2"	3/4"
L, мм	49	57
H, мм	46,5	49,5
Вес, гр	180	225

**Серия 4440****Артикул: 530711 536672**

Клапан настроечный со сгоном прямой VRT

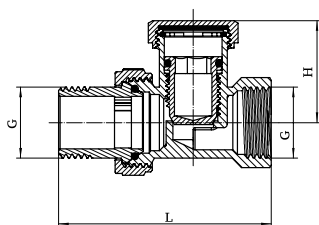

G, G1	1/2"	3/4"
L, мм	63	71,5
H, мм	30	30
Вес, гр	162	209

**Серия 4441****Артикул: 534696 536673**

Клапан настроечный со сгоном угловой VRT

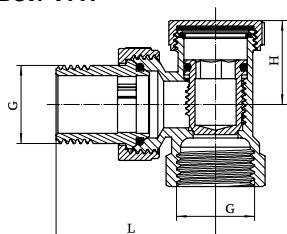

G, G1	1/2"	3/4"
H, мм	43	50,5
L, мм	22,5	22,5
Вес, гр	147	190

# Запорная арматура VRT

## Серия 4200

Редуктор давления VRT 0,5-0,7 бар

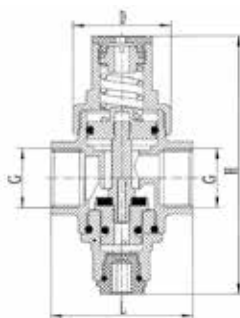

Артикул: 504782 504783

G, G1	1/2"	3/4"
H, мм	90	96
L, мм	49	49
D, мм	34	34
Вес, гр	420	450

## Серия 1135

Фитинг «Евроконус» под Рех/Перт трубы

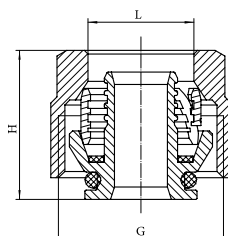

Артикул: 524083

G	3/4"
H, мм	24
L, мм	17
Вес, гр	195

## Серия 1136

Фитинг «Евроконус» под М/П трубы VRT

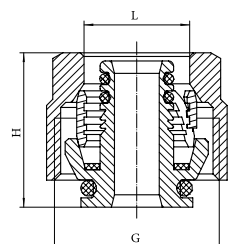

Артикул: 524080

G, G1	3/4"
H, мм	23,5
L, мм	17
Вес, гр	195

## Серия 1092

Клапан предохранительный для бойлера VRT

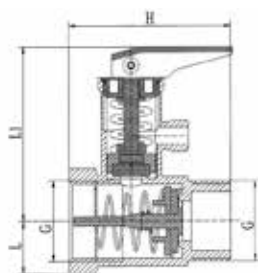

Артикул: 530790

G	1/2"
L, мм	13,6
L1, мм	45,5
H, мм	42,2
Вес, гр	90

## Серия 8801

Коллектор с регулировочными вентилями VRT

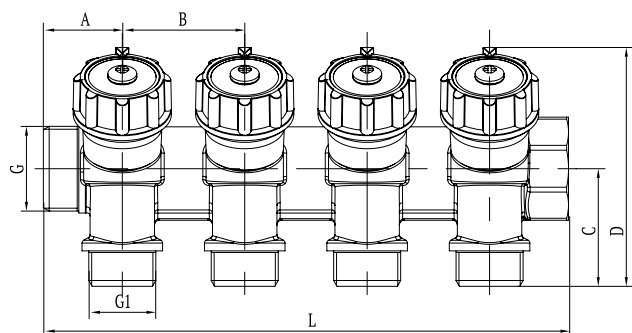

Артикул: 524076 524077 524078

G	3/4"	3/4"	3/4"
G1	1/2"	1/2"	1/2"
L, мм	87	125	163
Вес, гр	212	251	322
PN	10	10	10
A, мм	24,5	24,5	24,5
B, мм	38	38	38
C, мм	36,5	36,5	36,5
D, мм	74	74	74

Артикул: 524073 524074 524075

G	1"	1"	1"
G1	1/2"	1/2"	1/2"
L, мм	88	126	164
Вес, гр	249	333	401
PN	10	10	10
A, мм	24,5	24,5	24,5
B, мм	38	38	38
C, мм	36,5	36,5	36,5
D, мм	81,5	81,5	81,5

## Серия 8800

Коллектор с отсечными кранами VRT

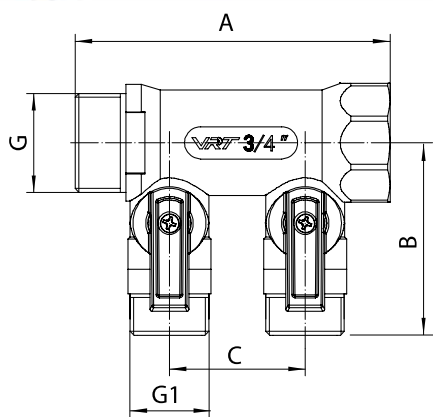

Артикул: 531861 531862 531863

G	3/4"	3/4"	3/4"
G1	1/2"	1/2"	1/2"
L, мм	87	125	163
Вес, гр	212	251	322
PN	10	10	10
A, мм	24,5	24,5	24,5
B, мм	38	38	38
C, мм	36,5	36,5	36,5
D, мм	74	74	74

# Резьбовые фитинги VRT

Материал	никелированная латунь ЛС-59
Номинальное давление	10 атм (1,0 Мпа)
Рабочая температура	до +110° С
Эксплуатация в условиях неагрессивных сред (вода, пар, воздух)	

## Заглушка

с внутренней резьбой, с конт. отверстием VRT

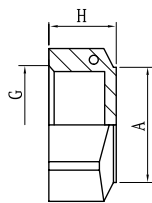

Артикул: 503080 503074 503073

G	1/2"	3/4"	1"
A, мм	20,5	28	33
H, мм	11,5	12	13
Вес, гр	21	33	43

## Заглушка

с наружной резьбой, с конт. отверстием VRT

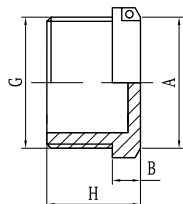

Артикул: 503076 503077 503075

G, G1	1/2"	3/4"	1"
H, мм	21	26	30
L, мм	4,5	5,5	5,0
D, мм	15	15	16,5
Вес, гр	19	29	44

## Контргайка VRT

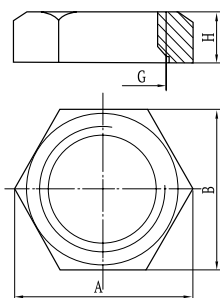

Артикул: 512826 512828 512827

G	1/2"	3/4"	1"
A, мм	30	36	47
B, мм	27	32	42
H, мм	8	6	6
Вес, гр	14	18	32

## Крестовина VRT

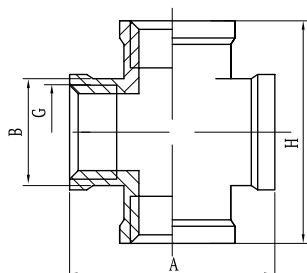

Артикул: 523634 523635 523636

G	1/2"	3/4"	1"
A, мм	50	52	64
B, мм	27	33	40
H, мм	50	56	64
Вес, гр	104	144	210

## Муфта VRT

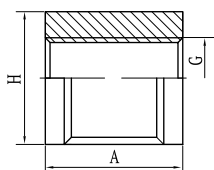

**Артикул:** 503042 503044 504310

G, G1	1/2"	3/4"	1"
A, мм	29	31	34
H, мм	28	33,4	39
Вес, гр	42	59	88

**Артикул:** 513186 513743 504385

G, G1	1 1/4"	1 1/2"	2"
A, мм	46	49	50
H, мм	51,7	57	68
Вес, гр	160	240	271

## Муфта переходная VRT

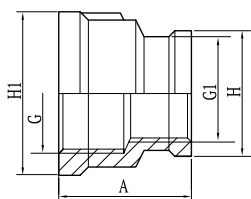

**Артикул:** 503043 503038 503036

G	1/2"	3/4"	1"
G1	3/8"	1/2"	1/2"
A, мм	28	28	31,5
H, мм	22,2	26,5	27
H1, мм	27	34,5	39
Вес, гр	41	58	80

**Артикул:** 503037 503040 503041 505336 504382 505334 505335 506391 504384 504383

G	1"	1 1/4"	1 1/4"	1 1/4"	1 1/2"	1 1/2"	1 1/2"	2"	2"	2"
G1	3/4"	1/2"	3/4"	1"	3/4"	1"	1 1/4"	1"	1 1/4"	1 1/2"
A, мм	32,5	34	35	39	35	39	39	42	45	46
H, мм	32	27,8	32,7	39,5	32	39,5	50	40	50	56
H1, мм	39	50,2	50,2	50	55	55	55	69	68,5	68,5
Вес, гр	77	125	125	132	185	153	182	227	237	266

## Ниппель VRT

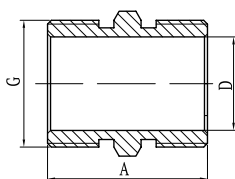

**Артикул:** 503034 503035 503083

G	1/2"	3/4"	1"
A, мм	26,5	29	37
D, мм	15,5	20,5	26
Вес, гр	24	49	82

**Артикул:** 340146 511823 511824

G	1 1/4"	1 1/2"	2"
A, мм	36	40	43
D, мм	35	39	50
Вес, гр	98	177	267

# Резьбовые фитинги VRT

## Ниппель переходной VRT

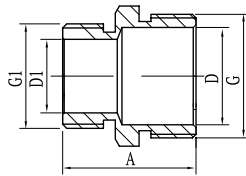

Артикул: **503071**    **505348**    **281161**

G	1/2"	1/2"	3/4"
G1	3/8"	1/4"	1/2"
A, мм	26	26	28
D, мм	16	15,5	20,5
D1, мм	12	10	15,5
Вес, гр	24	25	42

Артикул: **503070**    **501068**    **281701**    **504386**    **508020**    **503067**

G	1"	1"	1 1/4"	1 1/4"	1 1/4"	1 1/2"
G1	1/2"	3/4"	1/2"	3/4"	1"	3/4"
A, мм	35	35	37,3	37,3	37,3	38
D, мм	26	26	35	35	35	40
D1, мм	15,5	20,5	15	20,5	26	20
Вес, гр	78	76	116	111	137	157

Артикул: **505347**    **505346**    **505349**    **505350**    **509395**    **510007**

G	1 1/2"	1 1/2"	2"	2"	2"	2"
G1	1"	1 1/4"	3/4"	1"	1 1/4"	1 1/2"
A, мм	41	41	38	41	42	43
D, мм	40	40	50	50	50	50
D1, мм	26	35	20	26	34	40
Вес, гр	144	152	246	213	236	234

## Переходник VRT

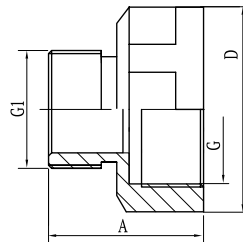

Артикул: **503072**    **501069**    **503068**

G	1/2"	3/4"	1"
G1	3/8"	1/2"	1/2"
A, мм	23	25	27,5
D, мм	27,8	33	40
Вес, гр	32	44	62

Артикул: **503069**    **505353**    **505354**    **505352**    **505356**    **505351**

G	1"	1 1/4"	1 1/4"	1 1/4"	1 1/2"	1 1/2"
G1	3/4"	1/2"	3/4"	1"	3/4"	1"
A, мм	29	33	33	35,5	36	38
D, мм	40	35	52	52	58	58
Вес, гр	72	127	112	127	150	175

Артикул: **512825**    **504388**    **505355**    **504387**

G	1 1/2"	2"	2"	2"
G1	1 1/4"	1"	1 1/4"	1 1/2"
A, мм	40	36	39	40
D, мм	58	60	60	60
Вес, гр	180	212	239	241



**Переходник со сгоном угловой VRT** →

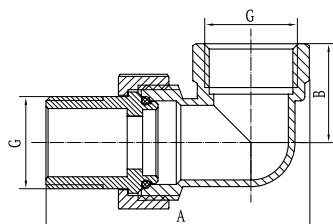

**Артикул: 504287 504288 504286**

G	1/2"	3/4"	1"
A, мм	70	77	85
B, мм	30	35	40
Вес, гр	99	164	296

**Артикул: 504285 513552**

G	1 1/4"	1 1/2"
A, мм	92	99
B, мм	45	50
Вес, гр	540	830

**Переходник со сгоном прямой VRT** →

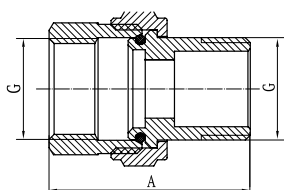

**Артикул: 504289 504290 504292**

G	1/2"	3/4"	1"
A, мм	45	50	60
Вес, гр	76	120	201

**Футорка VRT** →

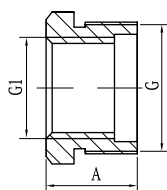

**Артикул: 505340 503050 503049**

G	1/2"	1/2"	3/4"
G1	1/4"	3/8"	1/2"
A, мм	12	17	18
Вес, гр	29	18	31

**Артикул: 503045 281154 503046 503047 503048 505339**

G	1"	1"	1 1/4"	1 1/4"	1 1/4"	1 1/2"
G1	1/2"	3/4"	1/2"	3/4"	1"	3/4"
A, мм	22	22	24	26	26	26
Вес, гр	78	58	145	140	102	223

**Артикул: 505337 505338 505345 505344 505343 505342**

G	1 1/2"	1 1/2"	2"	2"	2"	2"
G1	1"	1 1/4"	1 1/2"	1"	1 1/4"	1 1/2"
A, мм	26	26	28	28	28	28
Вес, гр	172	99	372	336	270	214

**Тройник вн/вн/вн VRT** →

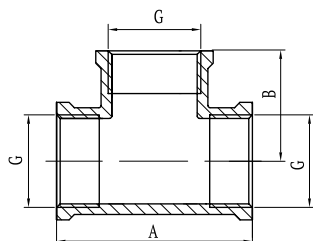

**Артикул: 503064 503065 503063**

G	1/2"	3/4"	1"
A, мм	50	55	64
B, мм	25	27	32
Вес, гр	79	122	204

# Резьбовые фитинги VRT

Тройник вн/вн/нар VRT

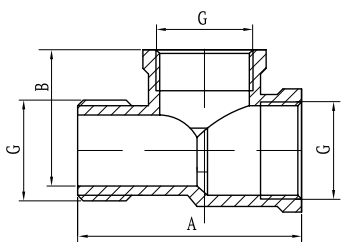

Артикул: 523624 523625 523630

G	1/2"	3/4"	1"
A, мм	52	60	82
B, мм	28	27	40
Вес, гр	87	129	218

Тройник вн/нар/вн VRT

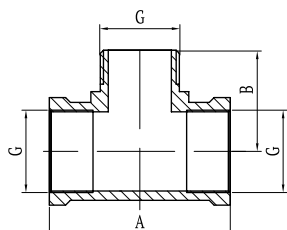

Артикул: 503084 523626 523631

G	1/2"	3/4"	1"
A, мм	48	56	80
B, мм	29,5	31,3	42
Вес, гр	81	129	208

Тройник вн/нар/нар VRT

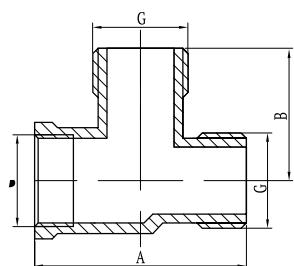

Артикул: 523623 523627 523632

G	1/2"	3/4"	1"
A, мм	52	60	82
B, мм	30	37,5	42
Вес, гр	78	138	189

Тройник нар/вн/нар VRT

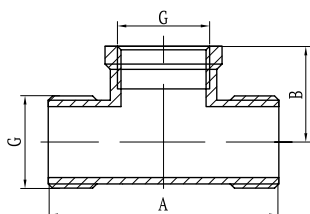

Артикул: 503061 523628 523633

G	1/2"	3/4"	1"
A, мм	60	65	84
B, мм	24	27	40
Вес, гр	77	104	198

Тройник нар/нар/нар VRT

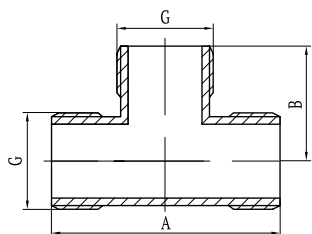

Артикул: 503066 513197 509934

G	1/2"	3/4"	1"
A, мм	51	61	84
B, мм	25,5	30,8	42
Вес, гр	59	93	162

Тройник переходной вн/вн/вн VRT

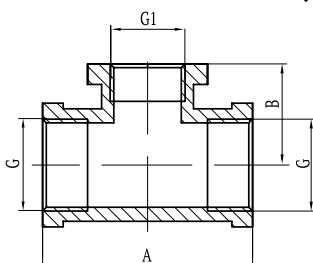

Артикул: 503062 503059 503060

G	3/4"	3/4"	1"
G1, мм	1/2"	1/2"	3/4"
A, мм	60	65	84
B, мм	24	27	40
Вес, гр	77	104	198

### Уголок вн/вн VRT

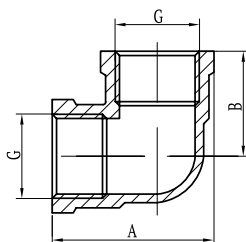

**Артикул:** 503051 503081 503052

G	1/2"	3/4"	1"
A, мм	38,5	41,5	48,5
B, мм	25	28	34,5
Вес, гр	71	90	172

### Уголок вн/вн с креплением VRT

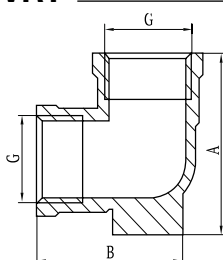

**Артикул:** 512638 512640 512639

G	1/2"	3/4"	1"
A, мм	44,5	46	56
B, мм	40,5	42	53
Вес, гр	98	116	176

### Уголок вн/нар VRT

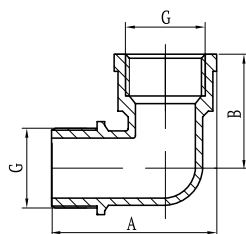

**Артикул:** 503082 503058 503056

G	1/2"	3/4"	1"
A, мм	43,5	51,5	61
B, мм	30	31,9	41
Вес, гр	63	100	192

### Уголок вн/вн переходной VRT

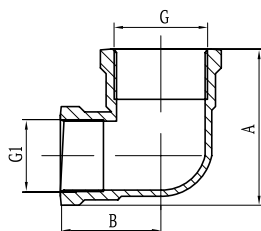

**Артикул:** 512635

G	3/4"
G1, мм	1/2"
A, мм	41,25
B, мм	28
Вес, гр	124

### Уголок нар/нар VRT

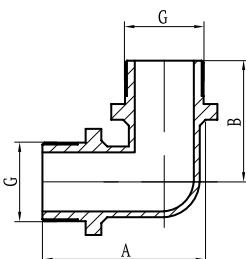

**Артикул:** 503053 503055 503054

G	1/2"	3/4"	1"
A, мм	40,5	48	57
B, мм	31	35	40
Вес, гр	73	113	186

### Уголок вн/нар переходной VRT

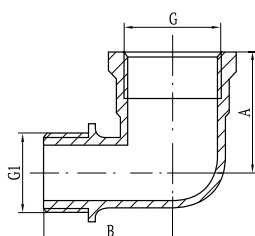

**Артикул:** 517146

G	3/4"
G1, мм	1/2"
A, мм	31,9
B, мм	34
Вес, гр	114

# Гибкая подводка VRT

Внешний диаметр	12,5 мм
Внутренний диаметр	8,5 мм
Рабочая температура	до +95° С
Рабочее давление	до 20 атм
Стальная оплетка	Нерж. Сталь AISI301, 7 нитей x 0,18 мм
Обжимная гильза	Нерж. Сталь AISI301

## Гибкая подводка для воды VRT (пара)



Артикул:	521790	521793	521794	521795	521796	521797	521798	521799
G	1/2"	1/2"	1/2"	1/2"	1/2"	1/2"	1/2"	1/2"
G	M10	M10	M10	M10	M10	M10	M10	M10
Длина, см	30	40	50	60	80	100	120	150
H, мм	12	12	12	12	12	12	12	12
Вес, гр	152	168	190	220	270	320	380	460

## Гибкая подводка вн/вн для воды VRT



Артикул:	521368	521370	521372	521374	521376	521378	521380
G	1/2"	1/2"	1/2"	1/2"	1/2"	1/2"	1/2"
Длина, см	30	40	50	60	80	100	120
H, мм	12	12	12	12	12	12	12
Вес, гр	80	92	106	115	140	165	190

Артикул:	521382	530243	521384	521386	521388	521390	521392
G	1/2"	1/2"	1/2"	1/2"	1/2"	1/2"	1/2"
Длина, см	150	180	200	250	300	350	400
H, мм	12	12	12	12	12	12	12
Вес, гр	230	260	300	360	440	520	560

## Гибкая подводка вн/нар для воды VRT



Артикул:	521369	521371	521373	521375	521377	521379	521381
G	1/2"	1/2"	1/2"	1/2"	1/2"	1/2"	1/2"
Длина, см	30	40	50	60	80	100	120
H, мм	12	12	12	12	12	12	12
Вес, гр	80	92	106	115	140	165	200

Артикул:	521383	530244	521385	521387	521389	521391	521393
G	1/2"	1/2"	1/2"	1/2"	1/2"	1/2"	1/2"
Длина, см	150	180	200	250	300	350	400
H, мм	12	12	12	12	12	12	12
Вес, гр	240	280	300	360	440	540	550

## Гибкая подводка сильфонная вн/вн для газа VRT



Артикул:	522226	522228
G	1/2"	1/2"
Длина, см	30	40
Вес, гр	105	116

Артикул:	522230	522232	522234	522236	522238	522240	522242
G	1/2"	1/2"	1/2"	1/2"	1/2"	1/2"	1/2"
Длина, см	50	60	80	100	120	150	180
Вес, гр	127	132	160	182	204	237	270

Артикул:	522244	522246	522248	522250	522252	522254	522256
G	1/2"	1/2"	1/2"	1/2"	1/2"	3/4"	3/4"
Длина, см	200	250	300	400	500	50	60
Вес, гр	270	292	402	512	622	199	217,6

Артикул:	522258	522260	522262	522264	522266	522268	522270
G	3/4"	3/4"	3/4"	3/4"	3/4"	3/4"	3/4"
Длина, см	80	100	120	150	200	250	300
Вес, гр	251,2	286	320,8	373	460	547	634

# Гибкая подводка VRT

## Гибкая подводка сильфонная вн/вн для газа VRT



Артикул: **522227**      **522229**

G	1/2"	1/2"
Длина, см	30	40
Вес, гр	111	122

Артикул: **522231**      **522233**      **522235**      **522237**      **522239**      **522241**      **522243**

G	1/2"	1/2"	1/2"	1/2"	1/2"	1/2"	1/2"
Длина, см	50	60	80	100	120	150	180
Вес, гр	133	144	166	188	210	243	276

Артикул: **522245**      **522247**      **522249**      **522251**      **522253**      **522255**      **522257**

G	1/2"	1/2"	1/2"	1/2"	1/2"	3/4"	3/4"
Длина, см	200	250	300	400	500	50	60
Вес, гр	298	353	408	518	628	203	220,4

Артикул: **522259**      **522261**      **522263**      **522265**      **522267**      **522269**      **522271**

G	3/4"	3/4"	3/4"	3/4"	3/4"	3/4"	3/4"
Длина, см	80	100	120	150	200	250	300
Вес, гр	255,2	290	324,8	377	464	551	638

## Подводка VRT с угловым соединением



Артикул: **535619**      **535621**

Длина, см	1"	1"
Длина, см	60	80

## Лента ФУМ VRT



## Лента ФУМ VRT для воды

Артикул: **530753**      **530754**

Размеры	(12мм*0,1мм*12м)	(19мм*0,25мм*15м)
Вес, гр	10,7	38,1

## Лента ФУМ VRT для газа

Артикул: **530755**      **530756**

Размеры	(12мм*0,1мм*12м)	(19мм*0,25мм*15м)
Вес, гр	11	38,7

## **Контакты:**

**Москва**, Краснопахорское поселение, с. Красная Пахра, Калужское шоссе, д. 6;  
+7 (495) 775-45-00 sales@pknika.com

**Краснодар**, ул. Круговая, 26;  
+7 (861) 204-14-13; krasnodar@pknika.com

**Волгоград**, ул. 25 лет Октября, 1, склад 9А;  
+7 927 510 07 81, +7 8442 500 781; volgograd@pknika.com

**Ростов-на-Дону**, пр. Шолохова, 27/82;  
+7 (908) 188 60 80; rostov@pknika.com

**Казань**, ул. Техническая, дом 23 А;  
+7 (843) 204-26-00; +7 (904) 676-24-39; kazan@pknika.com

**Челябинск**, ул. Лесопарковая, дом 23, офис 1;  
+7 (351) 729-39-32; chel@pknika.com

**Новосибирск**, ул. Богдана Хмельницкого 67/1, офис 5;  
+7 (383) 331-51-91; +7 (903) 931-51-19; novosib@pknika.com

**Пятигорск**, ул. Леваневского, строение 4;  
+7 (903) 413-44-49; pyatigorsk@pknika.com

**Севастополь**, ул. Соловьева, 10, склад №5/3;  
+7 (978) 811-75-99, +7 (8692) 470-983, +7 (978) 747-67-46; sevastopol@pknika.com

**Калининград**, Правая набережная, 10;  
+7 (911) 474-07-84; kaliningrad@pknika.com

**Республика Беларусь, г. Минск**, ул. Тимирязева, д.121, корпус 4, к. 413;  
+375 17 2021520; nikaby@pknika.com



# САНТЕХНИКА ДЛЯ ВАННОЙ И КУХНИ



от



**NIKA**.TRADE

**Отдел продаж:**

108828, Россия, г. Москва,  
Краснопахорское поселение,  
с. Красная Пахра, Калужское шоссе, д. 6  
Тел.: +7 (495) 775-45-00  
E-mail: [info@pknika.ru](mailto:info@pknika.ru)

Бесплатный звонок по России: 8 (800) 505-45-00  
Прием заказов 24/7: [www.tdnika.com](http://www.tdnika.com) • [pknika.com](http://pknika.com)